



Miraco
MISR REFRIGERATION & AIR CONDITIONING MFG. CO.

٢٢٠ فولت ~ ٥٠ هرتز أحادي الطور **Puron** DC Inverter **تروبيكال**
the environmentally sound refrigerant



optimax
INVERTER

↑ كفاءة التبريد ❄️
↑ كفاءة التدفئة ☀️

أجهزة تكييف الهواء المنفصلة الحائطية الإنفرتير الموفرة للإستهلاك الكهربائي

53QHET 30DN - 36DN تبريد / تدفئة



دليل المالك

تقوم كاريير بالتطوير المستمر لمنتجاتها طبقا للمواصفات المحلية والدولية وإحتياجات الأسواق للحصول على أعلى مستويات الجودة .
كما تحتفظ كاريير بحقوقها في تغيير مواصفات المنتج بدون إخطار مسبق طبقا لسياسة التطوير المستمر لكاريير .



03507198

Rev.(0)-2022



مكتبة المهندسين الألكترونية
booksengineers.com



٢٢٠-٢٤٠ فولت ~ ٥٠ هرتز ا فاز



تروبيكال

↑ كفاءة التبريد ❄️

↑ كفاءة التدفئة ☀️



optimax
INVERTER

أجهزة تكييف الهواء المنفصلة الحائطية الأنفرت من كاريير
الموفرة للإستهلاك الكهربائي
تبريد / تدفئة
36K - 30K



مبادلات حرارية من النحاس
و ألومنيوم ذهبي لمقاومة التآكل



تكنولوجيا
الأيونيزر



ضاغط إنفرت تروريكال
للأجواء الحارة



٥٠% توفير في
فاتورة الكهرباء



التشخيص الذاتي
لإكتشاف الأعطال



تركيب أطوال مواسير
فريون طويله بين الوحدتين



وظيفة تتبع درجة الحرارة
في مكان تواجدك



توجيه أوتوماتيكي ثلاثي
الأبعاد للهواء المكيف

Follow Us : Carrier Social Media



لا شيء يفوق الخبرة ... لا شيء يفوق كاريير

وصف مفاتيح وحدة التحكم اللاسلكية

شاشة وحدة التحكم اللاسلكية

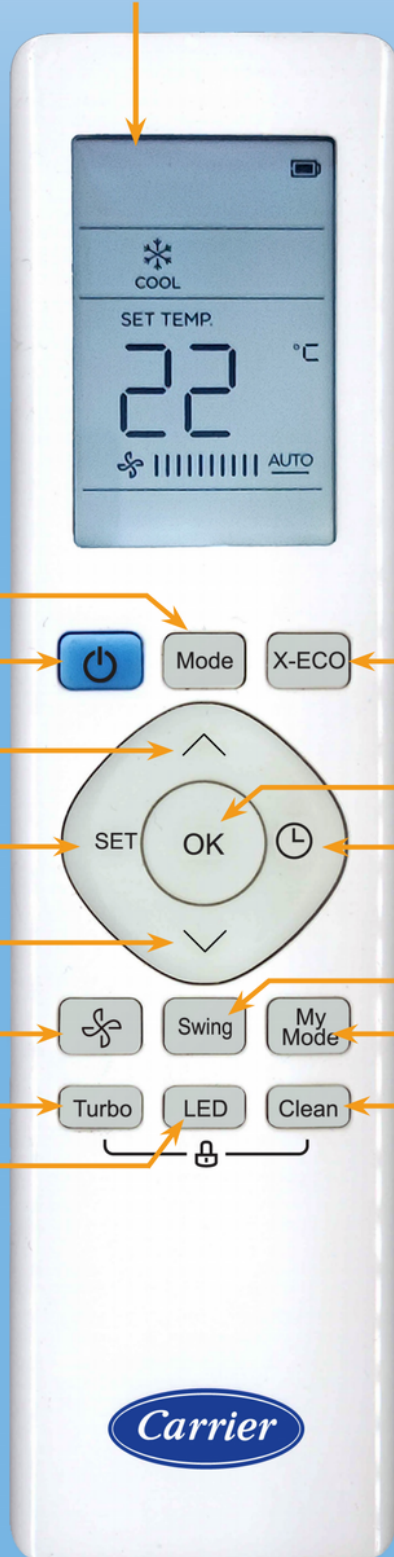

١ مفتاح اختيار نظام التشغيل
تشغيل أوتوماتيكي - تبريد - إزالة الرطوبة فقط - تدفئة - مروحة فقط

٢ مفتاح تقليل درجة الحرارة
في كل مرة يتم الضغط فيها على المفتاح تقل درجة الحرارة ١ م°

٣ مفتاح زيادة درجة الحرارة
في كل مرة يتم الضغط فيها على المفتاح تزداد درجة الحرارة ١ م°

مفتاح اختيار سرعة المروحة
منخفضة - متوسطة - عالية - أوتوماتيكية - هادئة

٤ مفتاح وظيفة التشغيل الهادئ لجهاز التكييف
قم بالضغط على المفتاح لزمان أكثر من ٢ ثانية فتعمل الوظيفة

٥ مفتاح التشغيل / الإيقاف

مفتاح التوجيه الأوتوماتيكي لموجه الهواء الأفقي
قم بالضغط على المفتاح ليتحرك الموجه حركة أوتوماتيكية لأعلى و أسفل

٦ مفتاح التوجيه الأوتوماتيكي لموجهات الهواء الرأسية
قم بالضغط على المفتاح لزمان أكثر من ٢ ثانية
حتى تتحرك الموجهات حركة أوتوماتيكية يمين و ويسار

٧ التشغيل الإقتصادي أثناء التشغيل باستخدام وظيفة X-ECO

٨ مفتاح وظيفة تايمر التشغيل أو تايمر الإيقاف

٩ مفتاح استدعاء وظائف :

وظيفة منقى الهواء الأيونيزر

وظيفة تقليل الاستهلاك الكهربائي أثناء فترة النوم

وظيفة تتبع درجة الحرارة في مكان تواجدك

وظيفة التشغيل عن طريق الواي فاي " لاتعمل مع هذا الجهاز "

١٠ مفتاح تأكيد الاختيار

١١ مفتاح وظيفة حفظ ضبط الإعدادات المفضلة

١٢ مفتاح وظيفة التبريد السريع

١٣ مفتاح وظيفة إيقاف إضاءة شاشة و صوت تنبيه الوحدة الداخلية

١٤ مفتاح وظيفة التنظيف الذاتي للوحدة الداخلية

أجهزة تكييف الهواء المنفصلة الحائطية

وصف شاشة وحدة التحكم اللاسلكية

لوحة عرض وحدة التحكم اللاسلكية

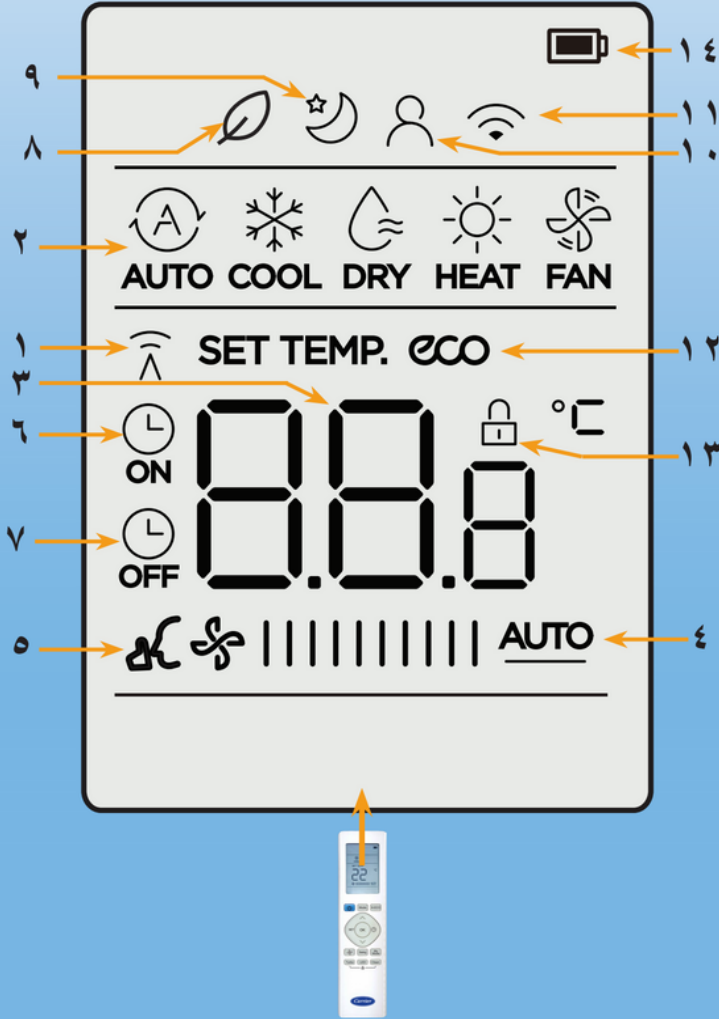

رمز إرسال الإشارات اللاسلكية	١
رمز نظام التشغيل	٢
رمز عملية التشغيل الأوتوماتيكي	AUTO
رمز عملية التبريد	COOL
رمز عملية إزالة الرطوبة فقط	DRY
رمز عملية التدفئة	HEAT
رمز عملية التهوية (مروحة فقط)	FAN
درجة الحرارة أو نسبة الرطوبة التي تم ضبطها	٣
رمز سرعة المروحة :	٤
السرعة المنخفضة	☺
السرعة المتوسطة	☺
السرعة العالية	☺
السرعة الأوتوماتيكية	☺ AUTO
رمز وظيفة التشغيل الهادئ لجهاز التكييف	٥
رمز تشغيل وظيفه التايمر	٦
رمز إيقاف وظيفه التايمر	٧
رمز وظيفة منقى الهواء الأيونيزر	٨
رمز وظيفة التشغيل الإقتصادي أثناء فترة النوم	٩
رمز وظيفة تتبع درجة الحرارة في مكان تواجدك	١٠
رمز وظيفة الواي فاي " لاتعمل مع هذا الجهاز "	١١
رمز وظيفة التشغيل الإقتصادي ECO	١٢
رمز وظيفة اغلاق مفاتيح وحدة التحكم اللاسلكية	١٣
رمز يشير إلى قرب انتهاء بطاريات وحدة التحكم	١٤

وصف شاشة الوحدة الداخلية لجهاز التكييف

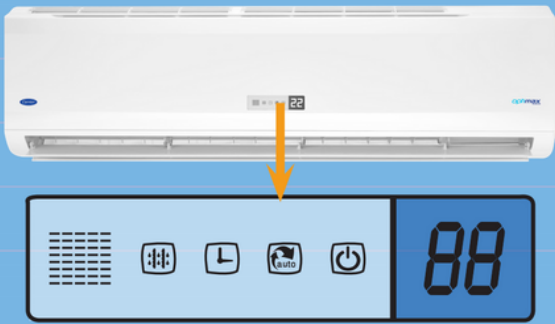

88 درجة الحرارة التي تم ضبطها / كود العطل (في حالة حدوث العطل)

رمز تشغيل جهاز التكييف

رمز عملية التشغيل الأوتوماتيكي

رمز وظيفة تايمر التشغيل أو وظيفة تايمر الإيقاف

رمز وظيفة منع خروج هواء بارد أثناء بدء تشغيل عملية التدفئة أو رمز وظيفة الديفروست أثناء تشغيل عملية التدفئة

مستقبل الإشارات اللاسلكية

لمدة ٣ ثوان عند تشغيل : ضبط زمن تايمر التشغيل / وظيفة الأيونيزر / توجيه الهواء / التبريد السريع / التشغيل الهادئ

لمدة ٣ ثوان عند إيقاف تشغيل : ضبط زمن تايمر الإيقاف / وظيفة الأيونيزر / توجيه الهواء / التبريد السريع / التشغيل الهادئ

مع تشغيل وظيفة عدم خروج هواء بارد أثناء تشغيل عملية التدفئة

مع تشغيل وظيفة إذابة الثلج من المبادل الحراري للوحدة الخارجية أثناء تشغيل عملية التدفئة

مع تشغيل وظيفة التنظيف الذاتي للوحدة الداخلية

مع تشغيل وظيفة الإختبار الإجباري لتشغيل عملية التبريد ، بالضغط على مفتاح التشغيل الطارئ

شكراً لإختيارك جهاز تكييف كارير

أجهزة تكييف الهواء الحائطية *optimax* INVERTER هي الحل المثالي لتكييف الهواء في الأماكن التي تتطلب التركيب الحائطي والشكل الجمالي بالإضافة إلى أفضل توزيع للهواء المكيف وأقل استهلاك كهربائي مع هدوء التشغيل و نظام صحي فعال لتنقية الهواء.

محتويات دليل المالك

رقم الصفحة

١

١. معلومات عامة

٢

٢. الحماية الخاصة بجهاز التكييف

٣

٣. اعتبارات توفير الاستهلاك الكهربائي والحصول على أقصى مستوى للراحة

٥

٤. وصف جهاز التكييف

٦

٥. اعتبارات استخدام وحدة التحكم اللاسلكية

٧

٦. وصف مفتاح الطوارئ بالوحدة الداخلية

٨

٧. استخدام وحدة التحكم اللاسلكية

٢٦

٨. تنظيف فلتر الهواء

٢٧

٩. تنظيف الوحدة الداخلية

٢٧

١٠. الفحوصات الدورية

٢٨

١١. اعتبارات ما قبل نهاية موسم استخدام جهاز التكييف

٢٨

١٢. معلومات خاصة بتشغيل جهاز التكييف

٢٩

١٣. خريطة الأعطال

العمر الافتراضي سنتان بعد فترة
الضمان الأصلية لتوفير الصيانة
و قطع الغيار بمقابل مادي

احتياطات الأمان

- تركيب وصيانة أجهزة التكييف يمكن أن ينطوي على مخاطرة لاحتواء جهاز التكييف على ضغط ومكونات كهربائية ولذلك يجب أن يقوم بعمليات التركيب والإصلاح والصيانة لأجهزة التكييف فقط الشخص الفني المدرب ذو الكفاءة العالية فقط.
- الأشخاص غير المدربين يمكنهم القيام بعمليات الصيانة الأساسية مثل تنظيف المبادلات الحرارية وتنظيف أو تغيير فلتر الهواء ولكن أي أعمال أخرى يجب أن يقوم بها شخص مدرب على ذلك.
- عند التعامل مع أجهزة التكييف اقرأ الاحتياطات على البطاقات والملصقات على الوحدة واحتياطات الأمان الأخرى التي يتضمنها.

تحذيرات

- يجب التأكد من أن فولت مصدر التيار الكهربائي عند العمل في حدود القيم الموضحة بلوحة بيانات جهاز التكييف والمثبتة على كلا من الوحدتين الداخلية والخارجية.
- يجب التأكد من أن قدرة العداد الكهربائي لدى العميل أكبر من الاستهلاك الكهربائي الكلي للمكان المراد تكييفه مع الأخذ في الاعتبار جميع أجهزة التكييف المراد تركيبها بالإضافة إلى أية أجهزة كهربائية أخرى موجودة في المكان ، وفي حالة عدم توافر ذلك يجب استبدال العداد ولا يتم تشغيل أجهزة استهلاكها أكثر من قدرة العداد إلا بالتناوب.
- يجب وجود لوحة توزيع كهربائية رئيسية عند العميل موصلة بعد العداد الكهربائي مباشرة وأن تكون هذه اللوحة مزودة بمفاتيح كهرباء مزودة بقواطع أوتوماتيكية للوقاية من زيادة الحمل (أوفرلود) يتم توزيع الأحمال الكهربائية عليها بطريقة صحيحة.
- يجب أن يكون لكل جهاز تكييف مفتاح كهربائي منفصل خاص به داخل لوحة توزيع الكهرباء ومزود بقواطع أوتوماتيكية للوقاية من زيادة الحمل.
- لا يتم توصيل أكثر من جهاز تكييف على خط كهرباء واحد.
- لا يتم توصيل مصدر التيار الكهربائي لجهاز التكييف بأية دائرة كهربائية فرعية تغذى في نفس الوقت عدة مخارج للإضاءة أو أية أجهزة كهربائية أخرى بحيث تكون هذه الأعمال الكهربائية المشتركة كبيرة بدرجة تسبب احتراق الفيوز الموجود في مفتاح تشغيل جهاز التكييف.
- يجب تركيب مفتاح تشغيل أوتوماتيكي طرفين لتشغيل جهاز التكييف.
- يجب علي العميل توفير مصدر الكهرباء به طرف الأرضي فعال لتوصيله بجهاز التكييف بشكل صحيح عن طريق الفني، أو قد تحدث صدمة كهربائية.
- يجب تركيب مفتاح التشغيل داخل علبة بلاستيك خارج الحائط بشرط أن يكون بعيداً عن أية مواد قابلة للاشتعال مثل (الستائر – الدواليب – الديكورات الخشبية – الموكيت ... إلخ).
- لا تقم بفتح وحدة التحكم اللاسلكية الإلكترونية لتفادي تلفها.
- لا تضع يدك أو تضع أي أشياء أخرى داخل الوحدة الداخلية أو الوحدة الخارجية لجهاز التكييف لأن كل من الوحدة الداخلية والوحدة الخارجية بها مروحة تعمل على سرعة عالية وإنه لمن منتهى الخطورة لمس هذه المروحة.
- توخي العناية لتكون درجة حرارة الغرفة على مستوى مريح ، وتجنب توجيه تدفق الهواء المكيف بصورة مستمرة ومباشرة على شاغل الحجرة المراد تكييفها وخصوصاً بالنسبة للأشخاص النائمين أو المرضى بالمستشفيات.
- احرص على استعمال جهاز التكييف عند ظروف حدود درجات الحرارة الموضحة في كتالوج التركيبات وذلك لتجنب حدوث أعطال بالجهاز نتيجة تشغيل الجهاز عند درجات حرارة خارج الحدود المسموح بها.
- عند حدوث أي عطل يجب فصل التيار الكهربائي والاتصال بكاريريير أو موزع كاريريير المعتمد.
- عند إجراء أية أعمال خدمة وصيانة يجب فصل مصدر التيار الكهربائي في جهاز التكييف لتجنب مخاطر الصدمة الكهربائية. ويتم فصل مصدر التيار الكهربائي عن طريق تحريك مفتاح تشغيل الجهاز إلى الوضع إيقاف OFF.

جهاز التكييف مزود بوظائف الحماية الكاملة لتشغيل جهاز التكييف بأمان عند ظروف التشغيل المختلفة .

١-٢ وظائف الحماية لجهاز التكييف تبريد / تدفئة نظام دورة معكوسة :

وظيفة إعادة تشغيل جهاز التكييف أوتوماتيكياً بدون تغيير أوضاع تشغيله التي تم ضبطها من قبل وأيضاً بدون استخدام وحدة التحكم اللاسلكية وذلك عندما يعاد توصيل التيار الكهربائي بعد مرور ثلاثة دقائق على الأقل من لحظة انقطاعه.



وظيفة منع تكون الثلج على المبادل الحراري للوحدة الداخلية أثناء تشغيل عملية التبريد عند درجة حرارة هواء خارجي منخفضة أو عندما تكون فلاتر الهواء غير نظيفة.



وظيفة منع خروج هواء بارد أثناء بدء تشغيل عملية التدفئة لضمان انسياب هواء دافئ بدلاً منه.

عند بدء تشغيل عملية التدفئة يتأخر خروج الهواء الدافئ من الوحدة الداخلية حيث يتم أوتوماتيكياً إيقاف عمل مروحة الوحدة الداخلية لتجنب خروج هواء بارد في بداية تشغيل عملية التدفئة.



وظيفة إذابة الثلج من المبادل الحراري للوحدة الخارجية أثناء تشغيل عملية التدفئة عند درجة حرارة هواء خارجي منخفضة.



وظيفة التشخيص الذاتي لإكتشاف الأعطال حيث تقوم هذه الوظيفة أوتوماتيكياً بإيقاف تشغيل جهاز التكييف ويدل كود العطل الموجود بشاشة عرض الوحدة الداخلية على نوع العطل.



وظيفة الحماية التي تعمل بذكاء لاكتشاف تنفيس الفريون عن طريق السينسورات الحرارية الموجودة على مواسير المبادل الحراري للوحدات الخارجية والداخلية لجهاز التكييف.



	<p>في فصل الصيف</p> <ul style="list-style-type: none"> • توخى العناية لتكون درجة حرارة الغرفة على مستوى مريح. • لا تنتظر حتى تصبح الغرفة حارة جدا. قم قبل ذلك بتشغيل جهاز التكييف لكي يقوم بتبريد الغرفة. • تجنب المبالغة فى ضبط درجة الحرارة بحيث تكون الغرفة باردة جدا فى حالة عملية التبريد لأن ذلك يؤدي الى زيادة استهلاك الطاقة الكهربائية كما انه ضار بالصحة.
<p>عملية التدفئة</p>	<p>في فصل الشتاء</p> <ul style="list-style-type: none"> • توخى العناية لتكون درجة حرارة الغرفة على مستوى مريح. • لا تنتظر حتى تصبح الغرفة باردة جدا. قم قبل ذلك بتشغيل جهاز التكييف لكي يقوم بتدفئة الغرفة. • تجنب المبالغة فى ضبط درجة الحرارة بحيث تكون الغرفة ساخنة جدا فى حالة عملية التدفئة لأن ذلك يؤدي الى زيادة استهلاك الطاقة الكهربائية كما انه ضار بالصحة.
	<p>يجب الاحتفاظ بالأبواب والنوافذ وأية فتحات أخرى مغلقة داخل الغرفة المكيفة أثناء تشغيل جهاز التكييف وذلك لمنع الهواء المكيف من التسرب خارج الغرفة وأيضاً لمنع الهواء الخارجى من الدخول إلى الغرفة المكيفة.</p>
	<p>يجب ألا تتعرض الغرفة المكيفة لضوء الشمس المباشر. وفي حالة تعرضها لضوء الشمس يتم اسدال الستائر على النوافذ لمنع التعرض لأشعة الشمس والمحافظة على كفاءة التبريد.</p>
	<p>يراعى عدم وجود أية إعاقة لحركة الهواء المكيف الخارج من جهاز التكييف أو حركة الهواء الراجع إلى الجهاز وذلك للمحافظة على كفاءة الجهاز وكمية الهواء اللازمة له، لذا يراعى عدم وجود ستائر أو أثاث أو أى عوائق أمام هواء جهاز التكييف.</p>

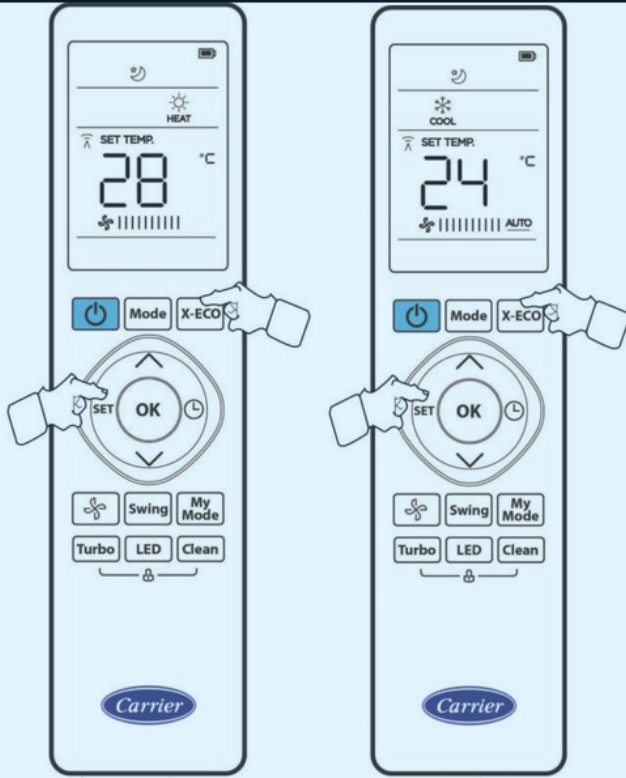

عملية التدفئة
مع وظيفة التشغيل الاقتصادي

استخدم وظيفة التشغيل الإقتصادي Sleep لتوفير الإستهلاك الكهربائي والحصول على نوم صحى مريح أثناء تشغيل جهاز التكييف لعملية التبريد أو التدفئة.

أيضا يمكن استخدام وظيفة X-ECO أثناء تشغيل نظام التبريد عند الحاجة

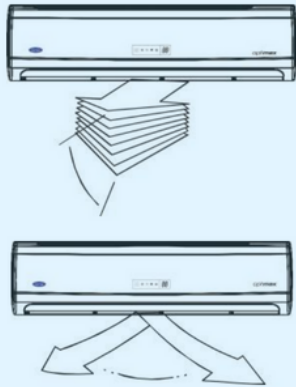

تأكد من انتظام توزيع الهواء فى المكان المراد تكييفه عن طريق اختيارك الصحيح لحركة موجات الهواء المكيف حسب نظام التشغيل.

(١) عن طريق استخدام وظيفة التوجيه الأوتوماتيكي لحركة الموجه الأفقى للهواء المكيف

(٢) عن طريق استخدام وظيفة التوجيه الأوتوماتيكي لحركة الموجات الرأسية للهواء المكيف

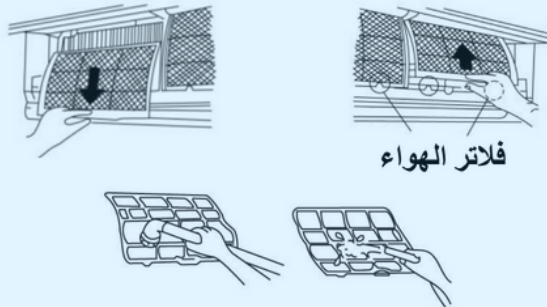

فلتر الهواء

يجب تنظيف فلتر الهواء بصفة دورية مرة كل شهر تقريبا للمحافظة على كمية الهواء وأقصى كفاءة للتبريد والتدفئة.



يجب القيام بالفحوصات وأعمال الصيانة الدورية أو حسب الطلب وذلك عن طريق كاريير أو موزع كاريير المعتمد للمحافظة على اقصى كفاءة للتبريد والتدفئة.

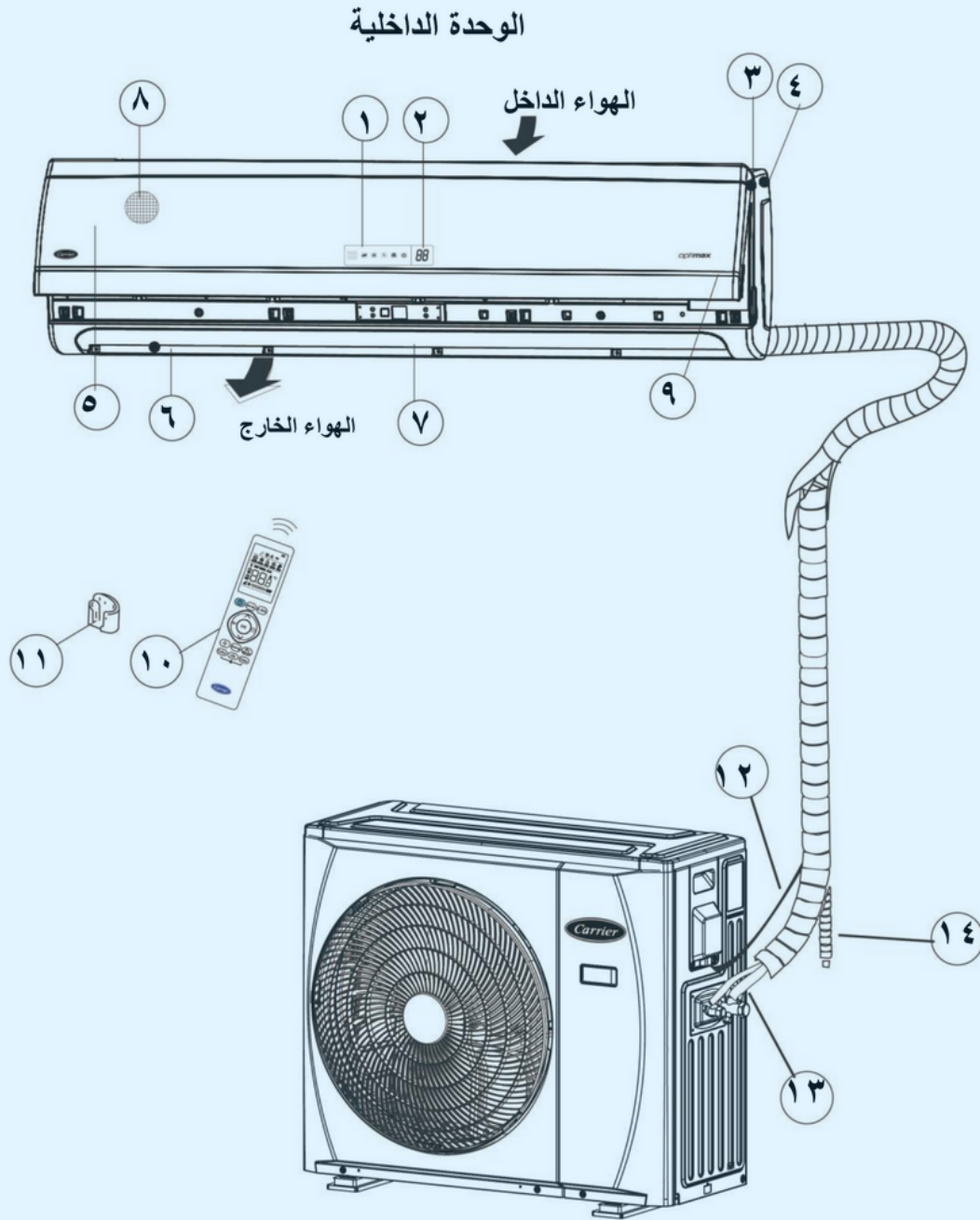

١ : مستقبل الإشارات اللاسلكية من وحدة التحكم اللاسلكية	٢ : شاشة بيان الوحدة الداخلية
٣ : جريلة راجع الهواء	٤ : الشاسيه
٥ : الواجهة الأمامية للوحدة الداخلية	٦ : موجه الهواء الأفقى للوحدة الداخلية
٧ : موجهات الهواء الرأسية للوحدة الداخلية	٨ : فلاتر الهواء بالوحدة الداخلية
٩ : مفتاح تشغيل الطوارئ	١٠ : وحدة التحكم اللاسلكية
١١ : حامل وحدة التحكم اللاسلكية	١٢ : الكابلات الكهربائية بين الودتين الداخلية والخارجية
١٣ : وصلات مواسير الفريون بين الودتين الداخلية والخارجية	١٤ : خرطوم تصريف مياه التكثيف من الوحدة الداخلية

٥. اعتبارات استخدام وحدة التحكم اللاسلكية

٥-١ خطوات تركيب البطاريات في وحدة التحكم اللاسلكية

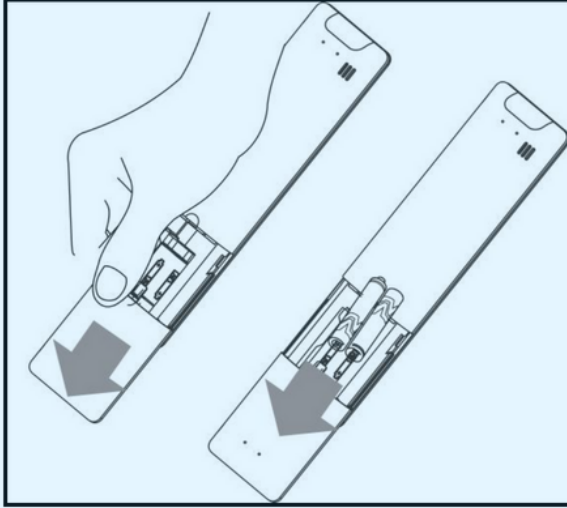

(أ) فك غطاء البطاريات الموجود في الجزء الخلفى السفلى من وحدة التحكم اللاسلكية عن طريق تحريكه إلى أسفل في اتجاه السهم.

(ب) ركب البطاريتين مقاس AAA ١,٥ فولت والموجودتين كملحق مع وحدة التحكم اللاسلكية. ثم قم بتركيب غطاء البطاريات في مكانه.

ملاحظة:

أثناء تركيب البطاريات تأكد من إشارات البطاريات (+ و -) المبينة في خزانة البطاريات.

ملاحظات

- ١- وحدة التحكم اللاسلكية يتم وضع بطاريتين بها مقاس AAA ١,٥ فولت.
- ٢- لا تستخدم البطاريات المستعملة أو أنواع أخرى غير معروفة لأن ذلك قد يسبب عطل لوحدة التحكم اللاسلكية.
- ٣- فى حالة عدم الاستخدام لمدة اسابيع يفضل ازالة البطاريات من وحدة التحكم اللاسلكية للحفاظ عليها.
- ٤- العمر الافتراضى للبطاريات حوالى سنة أو سنة ونصف.
- ٥- إذا لم يعمل جهاز التكييف بعد تغيير البطاريات ، ولم يصدر صوت استقبال الإشارة من الوحدة الداخلية وظهور رمز $\hat{\wedge}$ على شاشة وحدة التحكم اللاسلكية ، أعد تغيير البطاريات مرة أخرى واضغط مفتاح إعادة التشغيل.

٥-٢ عند توجيه وحدة التحكم اللاسلكية إلى مستقبل الاشارات اللاسلكية بالوحدة الداخلية يراعى اعتبار النقاط التالية :

- ١- يجب توجيه وحدة التحكم اللاسلكية ناحية مستقبل الاشارات اللاسلكية بالوحدة الداخلية وذلك عند الضغط على مفاتيح تشغيل وحدة التحكم عندئذ يتم سماع صوت صفارة تدل على استقبال الاشارات اللاسلكية من وحدة التحكم عن طريق مستقبل الاشارات اللاسلكية بالوحدة الداخلية.
- ٢- تجنب تعرض مستقبل الاشارات اللاسلكية بالوحدة الداخلية لأشعة الشمس المباشرة التى تعوق وصول الاشارات اللاسلكية من وحدة التحكم اللاسلكية إلى مستقبل الاشارات.
- ٣- تجنب وجود أية عوائق مثل الستائر بين وحدة التحكم اللاسلكية وجهاز التكييف.
- ٤- أقصى مدى لتشغيل وحدة التحكم اللاسلكية حوالى ٨ متر.
- ٥- حافظ على وجود وحدة التحكم اللاسلكية بعيداً عن الماء ، تجنب سقوط وحدة التحكم على الأرض.
- ٦- لا تستخدم أداة حادة فى الضغط على مفاتيح وحدة التحكم اللاسلكية.
- ٧- تجنب سقوط أى سائل على وحدة التحكم اللاسلكية.
- ٨- أبعد أية أجهزة كهربائية أخرى تؤثر على عمل وحدة التحكم اللاسلكية.



٣-٥ تركيب حامل وحدة التحكم اللاسلكية

- يتم تثبيت الحامل البلاستيك لوحدة التحكم اللاسلكية في الحائط باستخدام مسامير التثبيت أو لاصق.



٦. وصف مفتاح التشغيل الطارئ و الإختبار الإجبارى لتشغيل عملية التبريد



وظيفة حالة التشغيل الطارئ :

يستخدم في التشغيل الطارئ لجهاز التكييف في حالة فقد أو عطل وحدة التحكم اللاسلكية أو إنتهاء العمر الافتراضى لبطاريات وحدة التحكم اللاسلكية.

طريقة استخدام مفتاح التشغيل الطارئ :

١. إفتح الواجهة الأمامية للوحدة الداخلية إلى أعلى بزاوية أعلى حتى تستقر في موضعها ويتم سماع صوت.
٢. إضغط على مفتاح التشغيل الطارئ مرتين متتاليتين وعندئذ يضى رمز التشغيل ويعمل جهاز التكييف كالتالى :
 - نظام التشغيل يكون أوتوماتيكى.
 - درجة حرارة التشغيل ٢٤ درجة مئوية .
 - وعند إرسال أى إشارة بواسطة وحدة التحكم اللاسلكية فإن الجهاز سوف يعمل طبقاً للإشارة المرسله إليه.

وظيفة الإختبار الإجبارى لتشغيل عملية التبريد (FC) Forced Cooling :

يستخدم هذا المفتاح أيضا فى الاختبار الإجبارى لتشغيل عملية التبريد بعد إتمام عمليات تركيب جهاز التكييف ، مع عمل الوظيفة يتم عرض رمز " FE " على شاشة بيان الوحدة الداخلية .

عملية التدفئة HEAT

تشغيل

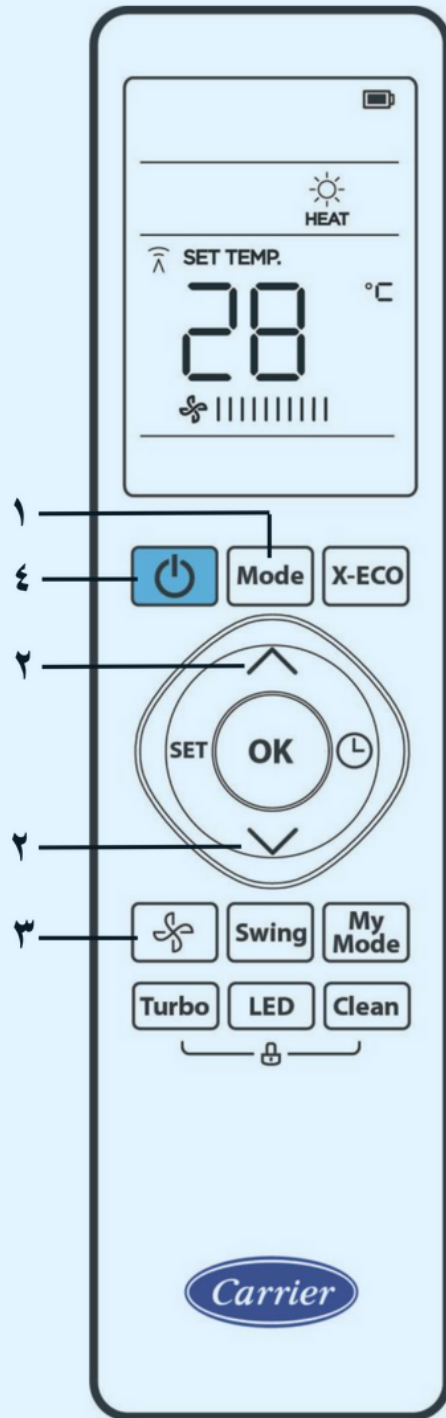

١. اضغط على مفتاح اختيار نظام التشغيل Mode حتى يتم اختيار عملية التبريد HEAT على شاشة وحدة التحكم اللاسلكية.

٢. اضغط على مفتاح تقليل أو زيادة درجة الحرارة \wedge أو \vee حتى يتم اختيار درجة الحرارة المفضلة على شاشة وحدة التحكم اللاسلكية.

بالنسبة للسوق المصري حدود ضبط درجة الحرارة من ٢٠ إلى ٢٨ درجة مئوية.

٣. اضغط على مفتاح اختيار سرعة المروحة fan حتى يتم اختيار السرعة المفضلة على شاشة وحدة التحكم اللاسلكية.

٤. اضغط على مفتاح التشغيل / الإيقاف power لتشغيل جهاز التكييف حتى يظهر رمز التشغيل power على شاشة وحدة التحكم اللاسلكية.

ويضى رمز التشغيل power على شاشة الوحدة الداخلية.

ويبدأ جهاز التكييف فى تشغيل عملية التدفئة بعد مرور ثلاث دقائق تقريباً.

إيقاف

لايقاف تشغيل جهاز التكييف اضغط مرة ثانية على مفتاح التشغيل / الإيقاف On/Off

من خصائص جهاز تكييف الهواء الأنفترتر

- عند توقف ضاغط الأنفترتر عندما تتحقق درجة الحرارة المطلوبة ، تتغير سرعة المروحة الداخلية الي السرعة المنخفضة جدا أوتوماتيكيا ولايمكن تغير هذه السرعة . وذلك لخفض الإستهلاك الكهربائي .

ملاحظات

- إذا كانت درجة حرارة الغرفة المراد تكييفها أقل من درجة الحرارة المضبوطة فإن جهاز التكييف يبدأ فى تشغيل عملية التدفئة.
- إذا كانت درجة حرارة الغرفة المراد تكييفها تساوي أو أكبر من درجة الحرارة المضبوطة فإن جهاز التكييف يوقف تشغيل عملية التدفئة.

عملية التشغيل الأوتوماتيكي AUTO

تشغيل

١. اضغط على مفتاح اختيار نظام التشغيل Mode حتى يتم اختيار عملية التشغيل الأوتوماتيكي AUTO على شاشة وحدة التحكم اللاسلكية.

٢. اضغط على مفتاح تقليل أو زيادة درجة الحرارة ∇ أو ∇ حتى يتم اختيار درجة الحرارة المفضلة على شاشة وحدة التحكم اللاسلكية. بالنسبة للسوق المصري حدود ضبط درجة الحرارة من ٢٠ إلى ٢٨ درجة مئوية.

٣. اضغط على مفتاح التشغيل / الإيقاف ⏻ لتشغيل جهاز التكييف حتى يظهر رمز التشغيل ⏻ على شاشة وحدة التحكم اللاسلكية.

ويضئ رمز التشغيل ⏻ على شاشة الوحدة الداخلية.

وتضئ لمبة التشغيل الأوتوماتيكي ⏻ على شاشة الوحدة الداخلية

ويبدأ جهاز التكييف في تشغيل عملية التشغيل الأوتوماتيكي بعد مرور ثلاث دقائق تقريباً.

إيقاف

لإيقاف تشغيل جهاز التكييف ،

اضغط مرة ثانية على مفتاح التشغيل / الإيقاف On/Off

من خصائص جهاز تكييف الهواء الإنفرتر

- عند توقف ضاغط الإنفرتر عندما تتحقق درجة الحرارة المطلوبة ، تتغير سرعه المروحة الداخلية الي السرعة المنخفضة جدا أوتوماتيكيا ولايمكن تغير هذه السرعة . وذلك لخفض الإستهلاك الكهربائي .

ملاحظات

- في حالة عملية التشغيل الأوتوماتيكي لجهاز التكييف تبريد / تدفئة يقوم جهاز التكييف أوتوماتيكياً باختيار نظام التشغيل تبريد أو تهوية أو تدفئة. حسب الفرق بين درجة حرارة الغرفة ودرجة الحرارة التي تم ضبطها عن طريق وحدة التحكم اللاسلكية.
- في حالة عملية التشغيل الأوتوماتيكي AUTO فإنه لايمكن تغيير سرعة المروحة عن طريق وحدة التحكم اللاسلكية حيث أن تغيير سرعة المروحة يكون أوتوماتيكياً.
- إذا كانت عملية التشغيل الأوتوماتيكي غير مريحة لك يمكنك تغيير نظام التشغيل إلى تبريد أو تدفئة.

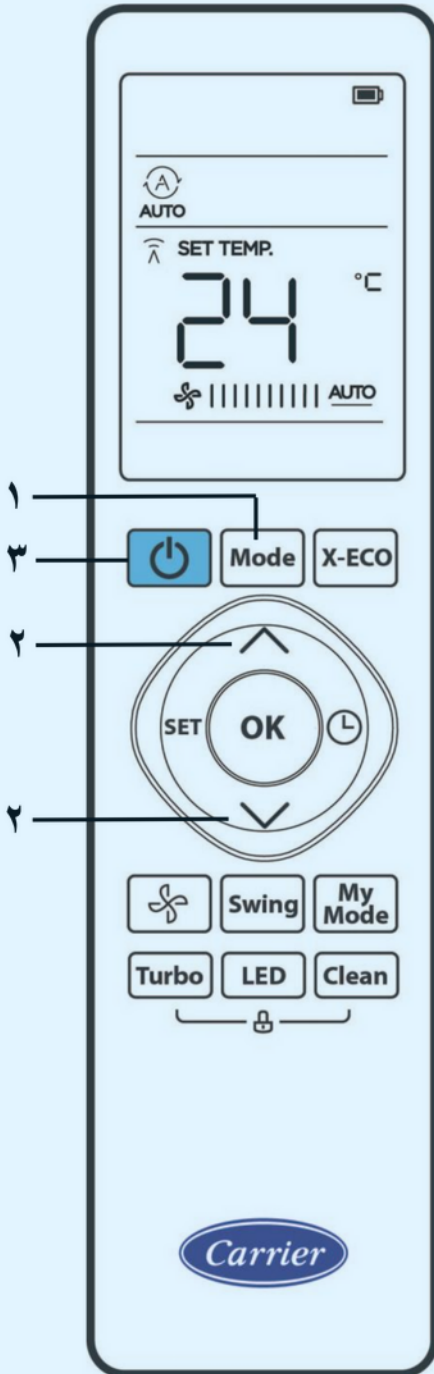

عملية إزالة الرطوبة فقط DRY

تشغيل

١. اضغط على مفتاح اختيار نظام التشغيل Mode حتى يتم اختيار عملية إزالة الرطوبة DRY على شاشة وحدة التحكم اللاسلكية.

٢. اضغط على مفتاح تقليل أو زيادة درجة الحرارة ∇ أو ∇ حتى يتم اختيار درجة الحرارة المفضلة على شاشة وحدة التحكم اللاسلكية. بالنسبة للسوق المصري حدود ضبط درجة الحرارة من ٢٠ إلى ٢٨ درجة مئوية.

٣. اضغط على مفتاح التشغيل / الإيقاف ⏻ لتشغيل جهاز التكييف حتى يظهر رمز التشغيل ⏻ على شاشة وحدة التحكم اللاسلكية.

ويضى رمز التشغيل ⏻ على شاشة الوحدة الداخلية.

ويبدأ جهاز التكييف فى تشغيل عملية إزالة الرطوبة فقط بعد مرور ثلاث دقائق تقريباً.

إيقاف

لإيقاف تشغيل جهاز التكييف اضغط مرة ثانية على مفتاح التشغيل / الإيقاف On/Off

من خصائص جهاز تكييف الهواء الإنفرتر

- عند توقف ضاغط الإنفرتر عندما تتحقق درجة الحرارة المطلوبة ، تتغير سرعه المروحة الداخلية الي السرعة المنخفضة جدا أوتوماتيكيا ولايمكن تغير هذه السرعة . وذلك لخفض الإستهلاك الكهربائي .

ملاحظات

- عندما تقوم بالضغط على مفتاح إزالة الرطوبة DRY يقوم جهاز التكييف أوتوماتيكياً بإزالة الرطوبة حسب الفرق بين درجة الحرارة المضبوطة ودرجة حرارة الغرفة.
- فى حالة تشغيل عملية إزالة الرطوبة فقط فإنه لايمكن تغيير سرعة المروحة عن طريق وحدة التحكم اللاسلكية حيث أن تغيير سرعة المروحة يكون أوتوماتيكياً.

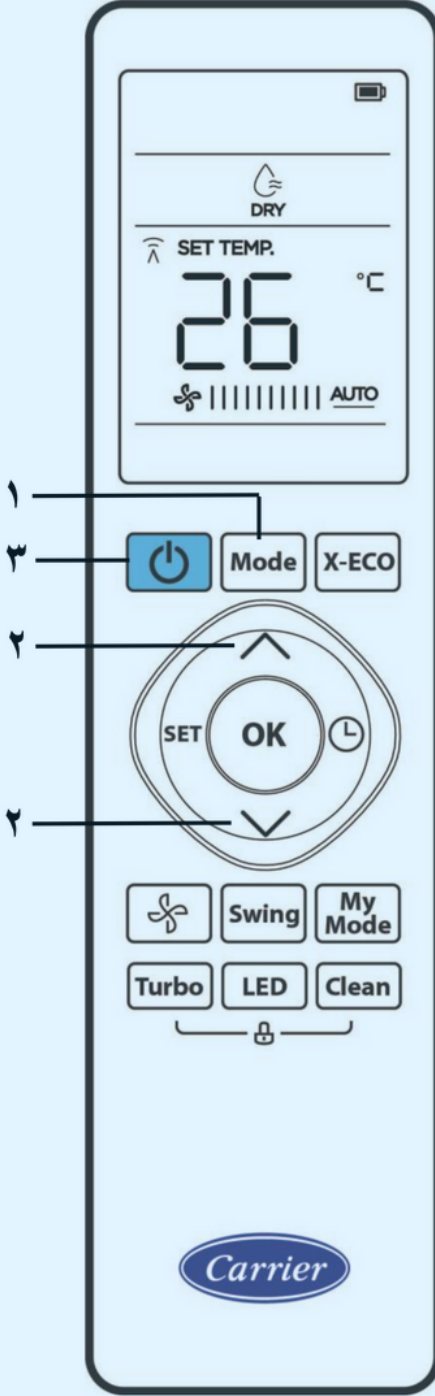

عملية التهوية (بدون تبريد أو تدفئة) FAN

تشغيل

١. اضغط على مفتاح اختيار نظام التشغيل Mode حتى يتم اختيار عملية التهوية FAN على شاشة وحدة التحكم اللاسلكية.

٢. اضغط على مفتاح اختيار سرعة المروحة حتى يتم اختيار السرعة المفضلة على شاشة وحدة التحكم اللاسلكية.

٣. اضغط على مفتاح التشغيل / الإيقاف لتشغيل جهاز التكييف حتى يظهر رمز التشغيل على شاشة وحدة التحكم اللاسلكية.

ويبدأ جهاز التكييف في الحال بتشغيل عملية التهوية.

ويتم عرض درجة حرارة الغرفة على شاشة الوحدة الداخلية مع تشغيل عملية التهوية.

إيقاف

لإيقاف تشغيل جهاز التكييف اضغط مرة ثانية على مفتاح التشغيل / الإيقاف On/Off

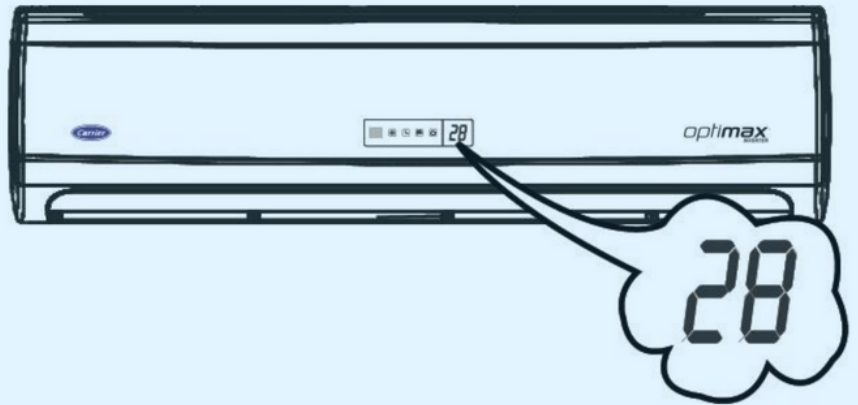
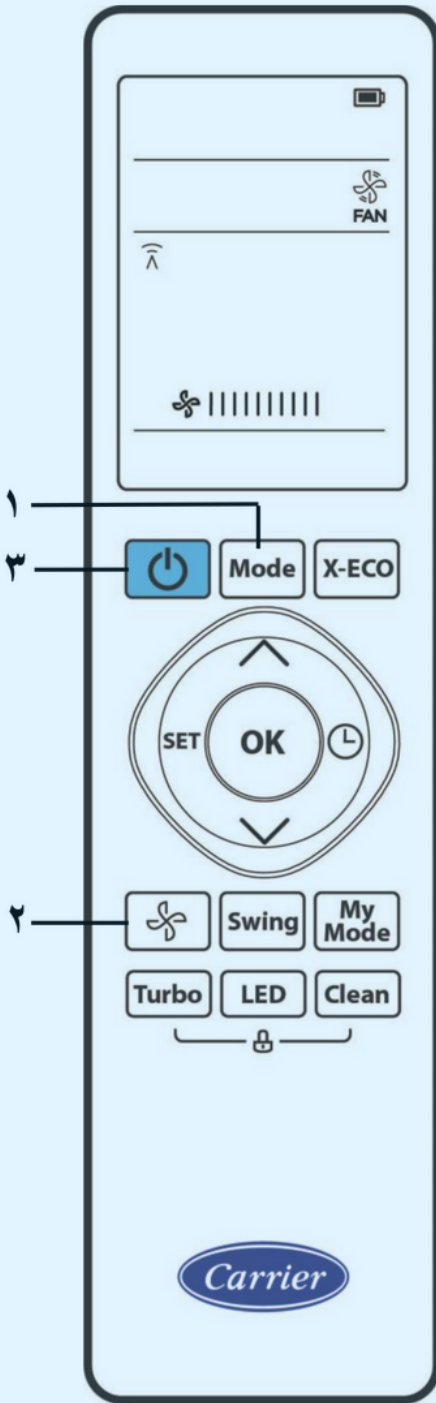

عرض درجة
حرارة الغرفة
على شاشة
الوحدة الداخلية مع
تشغيل عملية التهوية

• يخرج الهواء المكيف إلى الغرفة من خلال موجهات الهواء المكيف الموجودة بأسفل الوحدة الداخلية. كما يتم سحب الهواء الراجع من الغرفة إلى الوحدة الداخلية من خلال موجهات الهواء والفلاتر الموجودة بالوحدة الداخلية.

• يجب التأكد من حرية حركة الهواء المكيف الخارج من الوحدة الداخلية وأيضاً حرية حركة الهواء الراجع إلى الوحدة.



• اضبط جيداً اتجاه الهواء المكيف الخارج من الوحدة الداخلية لأن عدم ضبطه يؤدي إلى الشعور بعدم الراحة أو يؤدي إلى عدم انتظام درجات الحرارة في الغرفة المراد تكييفها.

• اضبط اتجاه حركة الموجه الأفقي للهواء المكيف باستخدام وحدة التحكم اللاسلكية.

• اضبط اتجاه حركة الموجهات الرأسية للهواء المكيف باستخدام وحدة التحكم اللاسلكية.

احتياطات

• مفتاح وظيفة التوجيه الأوتوماتيكي Swing الموجود بوحدة التحكم اللاسلكية لا يعمل في حالة إذا كان جهاز التكييف لا يعمل.

• لا تقم يدوياً بتحريك الموجه الأفقي أو الراسي للهواء المكيف لأن ذلك يؤدي إلى حدوث أعطال أثناء تشغيل جهاز التكييف.

دائماً قم باستخدام التوجيه الأوتوماتيكي Swing للتحكم في اتجاه موجهات الهواء الأفقية و الرأسية.

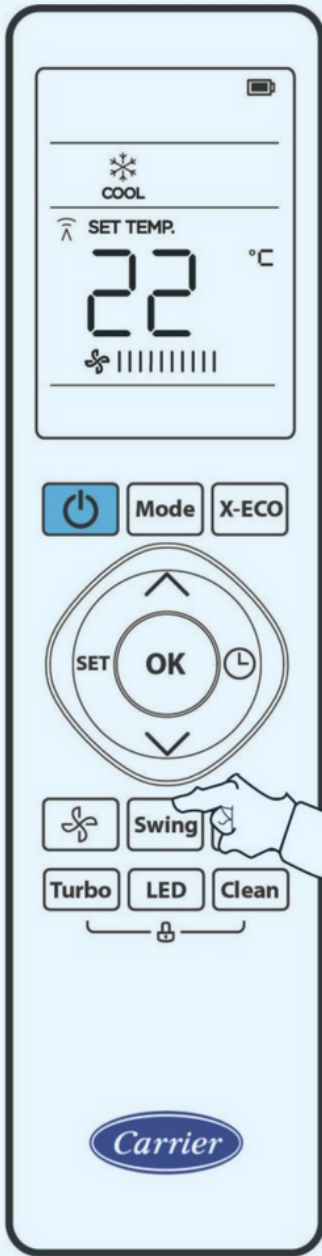

مفتاح وظيفة التوجيه الأوتوماتيكي الرأسى لموجه الهواء الأفقى إلى أعلى وأسفل Swing

وظيفة التوجيه الأوتوماتيكي لإتجاه الهواء المكيف (أعلى وأسفل)

- قم بتشغيل هذه الوظيفة عند تشغيل جهاز التكييف للحصول على توزيع هواء أفضل داخل الغرفة
- اضغط على المفتاح Swing ليتحرك الموجه حركة أوتوماتيكية لأعلى و أسفل يتم ظهور رمز ON على شاشة الوحدة الداخلية لجهاز التكييف ، للدلالة على تشغيل الوظيفة.
- ليتم ضبط زاوية خروج الهواء المكيف حسب الوضع المفضل لتوزيع الهواء ، قم بتشغيل الموجهات الأفقية بحركة أوتوماتيكية ثم إيقافها عند الزاوية المراد الإيقاف عندها وتثبيت الموجهات.

ملاحظة

إذا أردت إيقاف تشغيل التوجيه الأوتوماتيكي، اضغط مرة ثانية على مفتاح وظيفة Swing ، يتم ظهور رمز OF على شاشة الوحدة الداخلية لجهاز التكييف ، للدلالة على إيقاف تشغيل وظيفة.

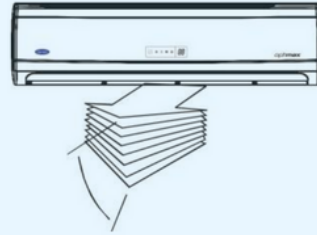

مفتاح وظيفة التوجيه الأوتوماتيكي الأفقى لموجهات الهواء الرأسية إلى اليمين واليسار Swing

- قم بتشغيل هذه الوظيفة عند تشغيل جهاز التكييف للحصول على توزيع هواء أفضل داخل الغرفة

- اضغط على المفتاح Swing لمدة أكثر من ثانيتين وعندئذ تتحرك موجهات الهواء الرأسية إلى اليمين واليسار بحركة متأرجحة أوتوماتيكياً ، يتم ظهور رمز ON على شاشة الوحدة الداخلية لجهاز التكييف ، للدلالة على تشغيل الوظيفة.
- ليتم ضبط زاوية خروج الهواء المكيف حسب الوضع المفضل لتوزيع الهواء ، قم بتشغيل الموجهات الرأسية بحركة أوتوماتيكية ثم إيقافها عند الزاوية المراد الإيقاف عندها بالضغط على مفتاح Swing لمدة أكثر من ثانيتين.

ملاحظة

إذا أردت إيقاف تشغيل التوجيه الأوتوماتيكي ، اضغط مرة ثانية على مفتاح وظيفة التوجيه الأوتوماتيكي Swing لمدة أكثر من ثانيتين ، يتم ظهور رمز OF على شاشة الوحدة الداخلية لجهاز التكييف ، للدلالة على إيقاف تشغيل الوظيفة.



وظيفة تايمر التشغيل

يمكن استخدام هذه الوظيفة إذا أردت تشغيل جهاز التكييف أوتوماتيكياً بعد عدد معين من الساعات عند الإستيقاظ من النوم أو قبل الرجوع إلى المنزل.

خطوات استخدام الوظيفة

(١) اضغط على مفتاح التايمر (L) مره واحدة لاختيار وظيفة تايمر التشغيل ON وعندئذ يظهر على شاشة وحدة التحكم اللاسلكية رمز تايمر التشغيل ON والرمز h والزمن.

(٢) اضغط على مفتاح زيادة أو تقليل الزمن ^ أو v حتى يتم تحديد زمن تايمر التشغيل (دقائق وساعات) على شاشة وحدة التحكم اللاسلكية. في كل مرة يتم الضغط فيها على مفتاح ^ أو v

(٣) يزداد زمن تايمر التشغيل بمقدار نصف ساعة في حالة الزمن من صفر إلى ١٠ ساعات.

(٤) يزداد زمن تايمر التشغيل بمقدار ساعة واحدة في حالة الزمن من ١٠ إلى ٢٤ ساعة.

(٥) بعد ضبط زمن تايمر التشغيل تقوم وحدة التحكم اللاسلكية بعد زمن نصف ثانية بإرسال الإشارة إلى الوحدة الداخلية لجهاز التكييف. وبعد مرور حوالي ٢ ثانية يختفي زمن تايمر التشغيل وتظهر مرة أخرى درجة الحرارة المضبوطة على شاشة وحدة التحكم اللاسلكية. عندئذ تضئ المبة الخاصة بالتايمر (L) والموجودة على شاشة بيان الوحدة الداخلية.

لإلغاء وظيفة تايمر التشغيل

اضغط على مفتاح التايمر (L) حتى يصبح الزمن (0.0 h) على شاشة وحدة التحكم اللاسلكية.

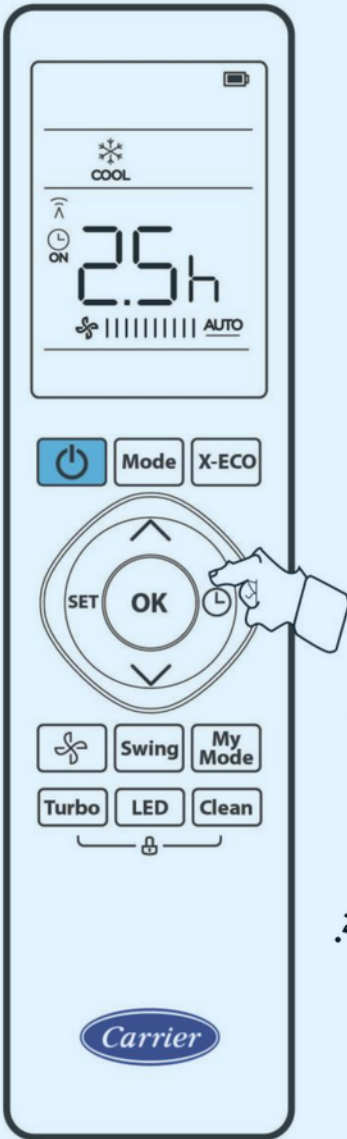

مثال

لتشغيل جهاز التكييف أوتوماتيكياً عن طريق التايمر بعد ساعتين ونصف ٢,٥

١. اضغط على مفتاح التايمر (L) مره واحدة لاختيار وظيفة تايمر التشغيل ON وعندئذ يظهر على شاشة وحدة التحكم اللاسلكية رمز تايمر التشغيل ON والرمز h والزمن.

٢. اضغط على مفتاح زيادة أو تقليل الزمن ^ أو v حتى يتم تحديد زمن تايمر التشغيل (2.5 h) على شاشة وحدة التحكم اللاسلكية.

٣. بعد ضبط زمن تايمر التشغيل تقوم وحدة التحكم اللاسلكية بعد زمن نصف ثانية بإرسال الإشارة إلى الوحدة الداخلية لجهاز التكييف وبعد مرور حوالي ٢ ثانية يختفي رمز زمن تايمر التشغيل وتظهر مرة أخرى درجة الحرارة المضبوطة على شاشة وحدة التحكم اللاسلكية.

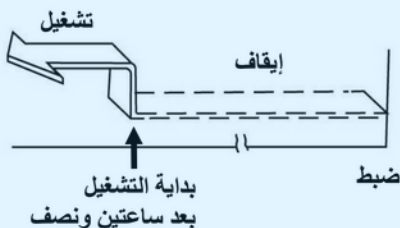

ملاحظات

- عند تشغيل وظيفة تايمر التشغيل لجهاز التكييف تقوم وحدة التحكم اللاسلكية تلقائياً بإرسال إشارة إلى الوحدة الداخلية لجهاز التكييف بالزمن المحدد ، لذلك يجب أن يكون وحدة التحكم اللاسلكية في المكان الذي يسمح بنقل الإشارة بشكل صحيح.
- زمن التايمر يمكن ضبطه عن طريق وحدة التحكم اللاسلكية كالتالي :
12, 11, 10, 9.5, 9.0, 8.5, 8.0, 7.5, 7.0, 6.5, 6.0, 5.5, 5.0, 4.5, 4.0, 3.5, 3.0, 2.5, 2.0, 1.5, 1.0, 0.5, 0.0
. 24 و 23, 22, 21, 20, 19, 18, 17, 16, 15, 14, 13,

وظيفة تايمر الإيقاف

يمكن استخدام هذه الوظيفة إذا أردت إيقاف تشغيل جهاز التكييف أوتوماتيكياً بعد عدد معين من الساعات عند النوم .

خطوات استخدام الوظيفة

(١) اضغط على مفتاح التايمر (L) مرتين متتاليتين لاختيار وظيفة تايمر الإيقاف OFF وعندئذ يظهر على شاشة وحدة التحكم اللاسلكية

(٢) اضغط على مفتاح زيادة أو تقليل الزمن ^ أو v حتى يتم تحديد زمن تايمر الإيقاف (دقائق وساعات) على شاشة وحدة التحكم اللاسلكية.
في كل مرة يتم الضغط فيها على مفتاح ^ أو v

(٣) يزداد زمن تايمر الإيقاف بمقدار نصف ساعة في حالة الزمن من صفر إلى ١٠ ساعات.

(٤) يزداد زمن تايمر الإيقاف بمقدار ساعة واحدة في حالة الزمن من ١٠ إلى ٢٤ ساعة

(٥) بعد ضبط زمن تايمر الإيقاف تقوم وحدة التحكم اللاسلكية بعد زمن نصف ثانية بإرسال الإشارة إلى الوحدة الداخلية لجهاز التكييف. وبعد مرور حوالي ٢ ثانية يختفي رمز و زمن تايمر الإيقاف وتظهر مرة أخرى درجة الحرارة المضبوطة على شاشة وحدة التحكم اللاسلكية.

عندئذ تضيئ اللمبة الخاصة بالتايمر (L) والموجودة على شاشة بيان الوحدة الداخلية.

إلغاء تايمر الإيقاف

اضغط على مفتاح التايمر (L) حتى يصبح الزمن (0.0 h) على شاشة وحدة التحكم اللاسلكية.

مثال

لإيقاف تشغيل جهاز التكييف أوتوماتيكياً عن طريق التايمر بعد ٥ ساعات

١. اضغط على مفتاح التايمر (L) مرتين متتاليتين لاختيار وظيفة تايمر الإيقاف OFF وعندئذ يظهر على شاشة وحدة التحكم اللاسلكية رمز تايمر الإيقاف (L) OFF والرمز h والزمن.

٢. اضغط على مفتاح زيادة أو تقليل الزمن ^ أو v حتى يتم تحديد زمن تايمر الإيقاف (5.0 h) على شاشة وحدة التحكم اللاسلكية.

٣. بعد ضبط زمن تايمر الإيقاف تقوم وحدة التحكم اللاسلكية بعد زمن نصف ثانية بإرسال الإشارة إلى الوحدة الداخلية لجهاز التكييف وبعد مرور حوالي ٢ ثانية يختفي رمز و زمن تايمر الإيقاف وتظهر مرة أخرى درجة الحرارة المضبوطة على شاشة وحدة التحكم اللاسلكية.

ملاحظات

- عند تشغيل وظيفة تايمر الإيقاف لجهاز التكييف تقوم وحدة التحكم اللاسلكية تلقائياً بإرسال إشارة إلى الوحدة الداخلية لجهاز التكييف بالزمن المحدد ، لذلك يجب أن يكون وحدة التحكم اللاسلكية في المكان الذي يسمح بنقل الإشارة بشكل صحيح.
- زمن تايمر الإيقاف يمكن ضبطه عن طريق وحدة التحكم اللاسلكية كالتالي :

12, 11, 10, 9.5, 9.0, 8.5, 8.0, 7.5, 7.0, 6.5, 6.0, 5.5, 5.0, 4.5, 4.0, 3.5, 3.0, 2.5, 2.0, 1.5, 1.0, 0.5, 0.0
. 24 و 23, 22, 21, 20, 19, 18, 17, 16, 15, 14, 13,

وظيفة تايمر التشغيل ثم تايمر الإيقاف خلال فترة محددة

يمكنك استخدام هذه الوظيفة إذا أردت الإستيقاظ من النوم عند زمن محدد ثم إيقاف تشغيل جهاز التكييف أوتوماتيكياً عندما تغادر المنزل
مثال:

إذا أردت تشغيل جهاز التكييف أوتوماتيكياً بعد ساعتين ثم إيقاف تشغيله أوتوماتيكياً بعد خمس ساعات ،
إتبع الخطوات التالية :

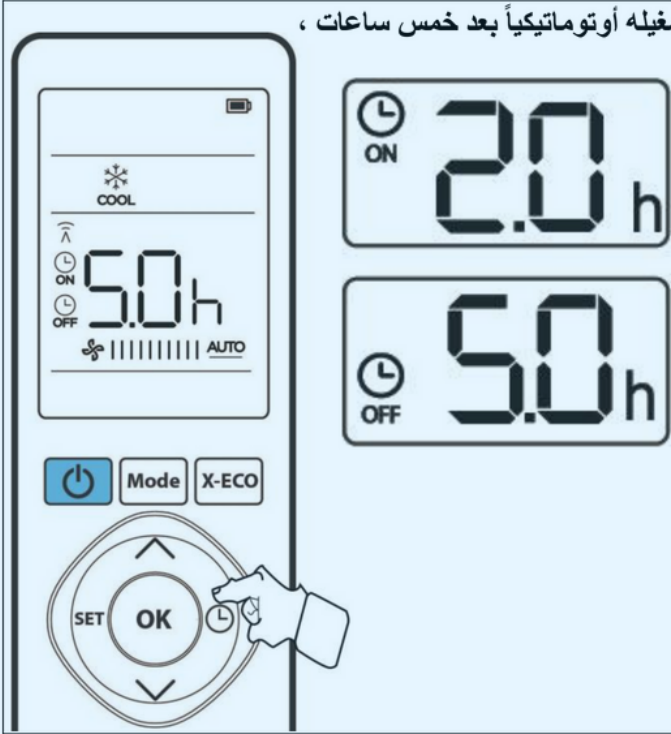

- ١- اضغط على مفتاح التايمر (L) لاختيار زمن تايمر التشغيل ON
- ٢- اضغط على مفتاح زيادة أو تقليل الزمن ^ أو v حتى يتم تحديد زمن تايمر التشغيل (2.0 h) على شاشة وحدة التحكم اللاسلكية.
- ٣- اضغط على مفتاح التايمر (L) مرتين متتاليتين لاختيار زمن تايمر الإيقاف OFF
- ٤- اضغط على مفتاح زيادة أو تقليل الزمن ^ أو v حتى يتم تحديد زمن تايمر الإيقاف (5.0 h) على شاشة وحدة التحكم اللاسلكية.
- ٥- انتظر حوالي ٢ ثانية حتى تظهر مرة أخرى درجة الحرارة المضبوطة على شاشة وحدة التحكم اللاسلكية

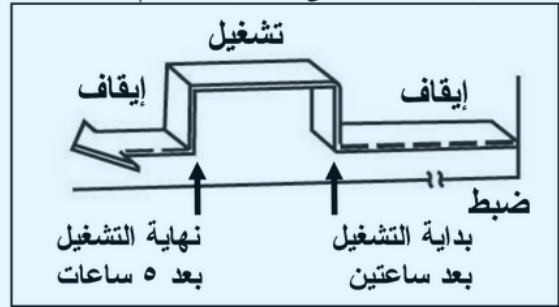

وظيفة تايمر الإيقاف ثم تايمر التشغيل خلال فترة محددة

يمكنك استخدام هذه الوظيفة إذا أردت إيقاف تشغيل جهاز التكييف أوتوماتيكياً عند زمن محدد بعد النوم ثم تشغيل الجهاز أوتوماتيكياً إذا أردت الإستيقاظ من النوم عند زمن محدد أو إذا أردت تشغيل الجهاز أوتوماتيكياً قبل الرجوع إلى المنزل.
مثال:

مثال:

إذا أردت إيقاف تشغيل جهاز التكييف أوتوماتيكياً بعد ساعتين ثم إعادة تشغيله أوتوماتيكياً بعد عشر ساعات ، إتبع الخطوات التالية

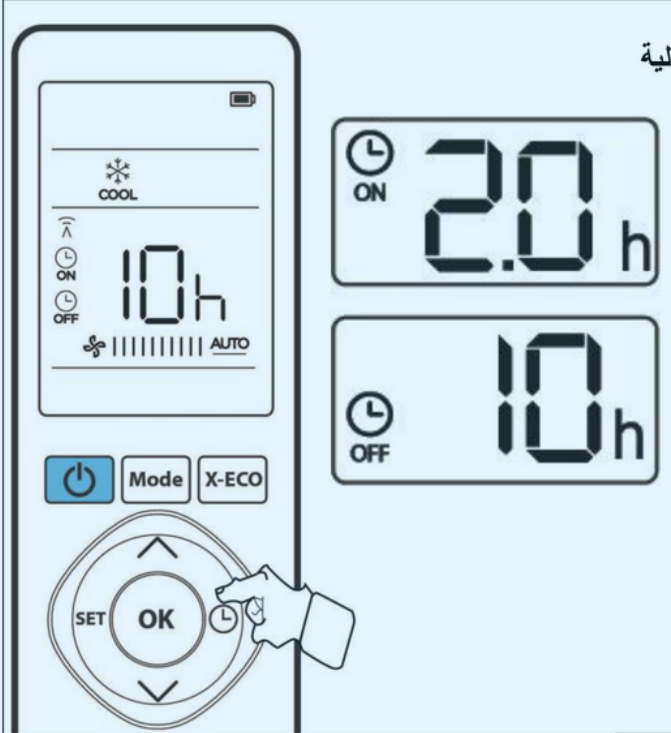

- ١- اضغط على مفتاح التايمر (L) مرتين متتاليتين لاختيار زمن تايمر الإيقاف OFF
- ٢- اضغط على مفتاح زيادة أو تقليل الزمن ^ أو v حتى يتم تحديد زمن تايمر الإيقاف (2.0 h) على شاشة وحدة التحكم اللاسلكية.
- ٣- اضغط على مفتاح التايمر (L) لاختيار زمن تايمر التشغيل ON
- ٤- اضغط على مفتاح زيادة أو تقليل الزمن ^ أو v حتى يتم تحديد زمن تايمر التشغيل (10 h) على شاشة وحدة التحكم اللاسلكية.
- ٥- انتظر حوالي ٢ ثانية حتى تظهر مرة أخرى درجة الحرارة المضبوطة على شاشة وحدة التحكم اللاسلكية

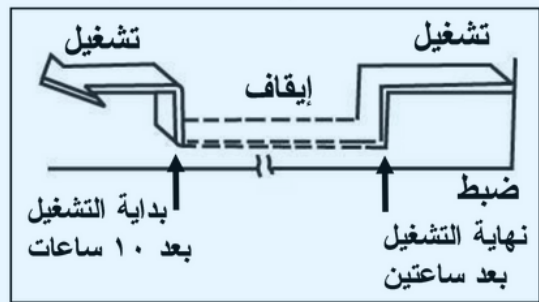

ملاحظات

- لإلغاء وظيفة التشغيل الأوتوماتيكي عن طريق التايمر أو وظيفة الإيقاف الأوتوماتيكي عن طريق التايمر اضغط على مفتاح التايمر (L) حتى يصبح الزمن (0.0 h) على شاشة وحدة التحكم اللاسلكية.
- وظيفة (التشغيل الأوتوماتيكي أو الإيقاف الأوتوماتيكي) التي لها زمن أقرب هي التي تبدأ عملها أولاً.
- إذا كان زمن وظيفة التشغيل الأوتوماتيكي عن طريق التايمر مساوياً لزمن الإيقاف الأوتوماتيكي قد يتوقف الجهاز عن التشغيل، إما مباشرة أو بعد ١٠ دقائق تقريباً

وظيفة التشغيل الإقتصادي أثناء تشغيل نظام التبريد فقط (X-ECO)

قم بالضغط على مفتاح X-ECO حتى تعمل الوظيفة ، ويظهر رمز ECO على شاشة وحدة التحكم اللاسلكية

عمل وظيفة X-ECO

مع نظام التشغيل التبريد ، اضغط مفتاح الوظيفة ، ستقوم وحدة التحكم عن بعد بضبط درجة الحرارة تلقائياً إلى ٢٤ درجة مئوية ، وسرعة المروحة الأوتوماتيكية لتوفير الطاقة (فقط عندما تكون درجة الحرارة المضبوطة أقل من ٢٤ درجة مئوية / ٧٥ درجة فهرنهايت). إذا كانت درجة الحرارة المحددة أعلى من ٢٤ درجة مئوية، فإنه لا يحدث اي تغيير بدرجة الحرارة وتتغير سرعة المروحة الأوتوماتيكية لتوفير الطاقة.

ملاحظة :

أي تغيير بدرجة الحرارة المضبوطة إلى أقل من ٢٤ درجة مئوية إن ذلك بالتالي يؤدي إلى إيقاف تشغيل X-ECO. درجة الحرارة المحددة ٢٤ درجة مئوية أو أعلى ، قد ينتج عنها تبريد غير كاف. إذا كنت تشعر بعدم الارتياح ، فقط اضغط على مفتاح X-ECO مرة أخرى لإيقاف الوظيفة .

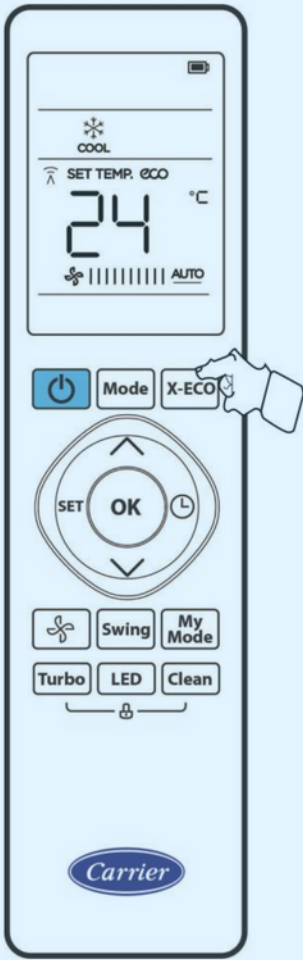

وظيفة الاحتفاظ بأوضاع التشغيل المفضلة (My Mode)

My Mode هي وظيفة تمكنك من الاحتفاظ بأوضاع التشغيل المفضلة لديك مثل نظام التشغيل المفضل أو درجة الحرارة المناسبة أو سرعة مروحة الوحدة الداخلية المناسبة.

تشغيل الوظيفة

إذا أردت تشغيل الاحتفاظ بأوضاع التشغيل المفضلة (My Mode)

- لتشغيل الوظيفة قم بتشغيل جهاز التكييف ثم اضغط على المفتاح (My Mode) لزمّن أكثر من ٢ ثانية عندها يتم تخزين إعدادات التشغيل الحالية في الذاكرة.
- وظيفة الاحتفاظ بأوضاع التشغيل المفضلة تمكنك من حفظ أو استعادة الإعدادات المفضلة لديك مثل (نظام التشغيل ، درجة الحرارة المفضلة ، سرعة مروحة الوحدة الداخلية)
- الضبط الافتراضي لوظيفة الاحتفاظ بأوضاع التشغيل المفضلة (My Mode) نظام التشغيل AUTO يتم التخزين ضبط درجة الحرارة ٢٦ درجة مئوية ، وسرعة الأوتوماتيكية لمروحة الوحدة الداخلية .

استدعاء الوظيفة مرة أخرى

إذا أردت استدعاء الوظيفة بعد تخزين أوضاع التشغيل المفضلة يتم الضغط على مفتاح (My Mode) لزمّن أقل من ٢ ثانية

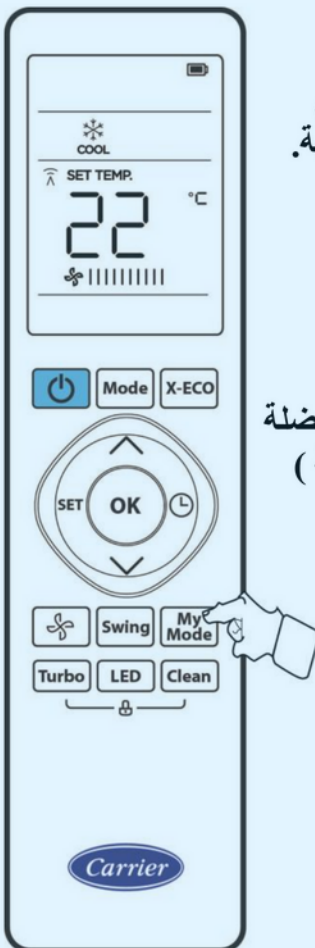

وظيفة التشغيل الهادئ (Silence)

- عند تشغيل وظيفة التشغيل الهادئ ، سيعمل الضاغط بتردد منخفض و توزع الوحدة الداخلية نسيماً خافتاً من الهواء المكيف ، مما يقلل الضوضاء إلى أدنى مستوى ويشعرك بأنك بغرفة هادئة ومريحة لك.

- عند الضغط على مفتاح () في زمن أكثر من ٢ ثانية تعمل وظيفة التشغيل الهادئ.

- بسبب التشغيل الهادئ ذو التردد المنخفض للضاغط ، فقد ينتج عنه قدرة تبريد غير كافية أو تدفئة غير كافية.

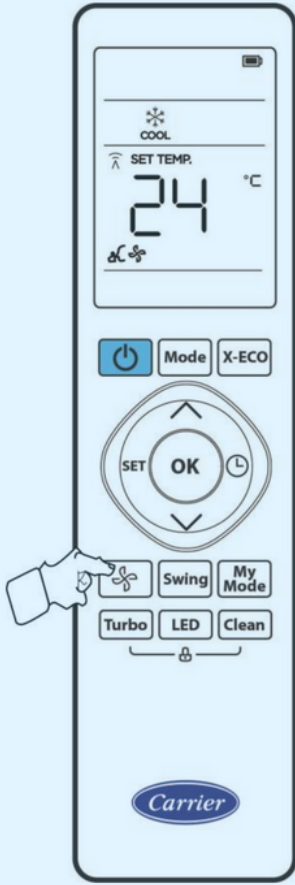

وظيفة التبريد السريع (Turbo)

- وظيفة التبريد السريع للوصول إلى درجة الحرارة المفضلة في أقل زمن حيث تقوم هذه الوظيفة أوتوماتيكياً بزيادة سرعة الضاغط و مروحة الوحدة الداخلية إلى أقصى سرعة لإسراع عملية التبريد وتعمل الوظيفة حتى إيقاف تشغيل جهاز التكييف.
- تشغيل وظيفة التبريد مع نظام التدفئة تعمل الوظيفة حتى إيقاف تشغيل جهاز التكييف.
- إذا أردت تبريداً سريعاً عند أقصى كمية هواء وأقصى سرعة للمروحة ، لتشغيل وظيفة التبريد السريع اضغط على المفتاح (Turbo) ، في هذه الحالة تعمل وظيفة التبريد السريع.
- تعمل وظيفة التبريد السريع تيربو فقط مع نظام التشغيل (تبريد أو تدفئة فقط)

ملاحظات

- عند تشغيل وظيفة التبريد السريع يتم رفع التردد الحالي إلى درجة أعلى (زيادة التردد بنسبة ١٠٪) ، يتم ظهور رمز ON على شاشة الوحدة الداخلية لجهاز التكييف ، للدلالة على تشغيل الوظيفة.
- عند تشغيل وظيفة التبريد السريع تيربو فإنه لا يمكن تغيير سرعة مروحة الوحدة الداخلية.
- لا يمكن تشغيل وظيفة التبريد السريع تيربو مع وظيفة التشغيل الإقتصادي أثناء فترة النوم.
- عند تشغيل وظيفة التبريد السريع تيربو مع عملية التبريد (فيما عدا وظيفة التشغيل الطارئ EMERGENCY) فإن مروحة الوحدة الداخلية تعمل بأقصى سرعة.
- لإلغاء وظيفة التبريد السريع Turbo يتم الضغط على المفتاح تيربو ، يتم ظهور رمز OF على شاشة الوحدة الداخلية لجهاز التكييف ، للدلالة على إيقاف تشغيل الوظيفة.
- يلغى عمل وظيفة التبريد السريع تيربو في الحالات الآتية :

أ- عند تغيير نظام التشغيل MODE

ب- عند استخدام وظيفة التشغيل الطارئ EMERGENCY

ج- عند إيقاف تشغيل جهاز التكييف

مفتاح وظيفة إيقاف إضاءة شاشة و صوت تنبيه الوحدة الداخلية (LED)

- إذا كنت حساسا للضوء عندما تذهب إلى النوم، يمكنك الضغط على المفتاح (LED) لإيقاف شاشة عرض بيانات الوحدة الداخليه وايضا يتم منع الصوت الذي يصدر من الوحدة الداخلية مع كل إشارة من وحدة التحكم اللاسلكية.
اضغط على مفتاح (LED) مرة أخرى لتشغيل شاشة عرض بيانات الوحدة الداخليه وتفعيل صوت مستقبل اشارات شاشة الوحدة الداخلية.

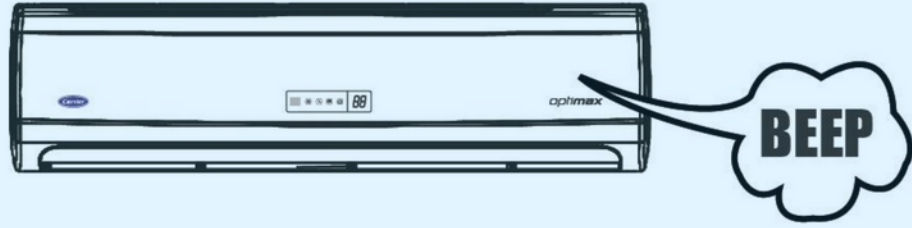
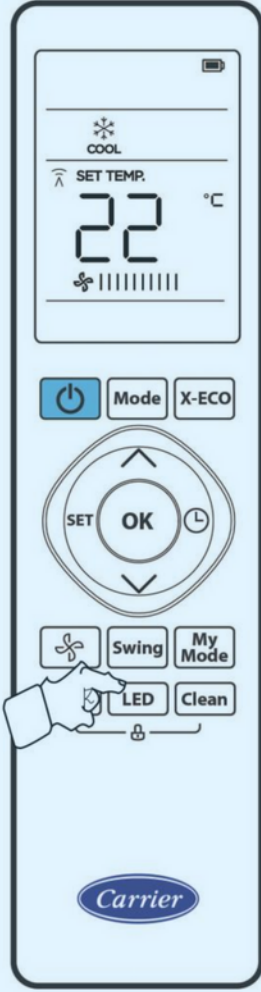

وظيفة التنظيف الذاتي للوحدة الداخلية (Clean)

- تستخدم وظيفة التنظيف الذاتي بعد إيقاف تشغيل عملية التبريد وذلك لتنظيف المبادل الحراري للوحدة الداخلية وتجفيفه قبل بدء التشغيل مرة ثانية وذلك لمنع تكون البكتيريا والروائح داخل الوحدة الداخلية.

تشغيل الوظيفة في حالة الجهاز تبريد / تدفئة

- لتشغيل وظيفة التنظيف الذاتي Clean قم بتشغيل جهاز التكييف ثم اضغط على المفتاح (Clean).
- أثناء تشغيل وظيفة التنظيف الذاتي يظهر على الوحدة الداخلية الرمز الخاص بعمل الوظيفة " SC " و يعمل جهاز التكييف على الترتيب بالخطوات التالية :-

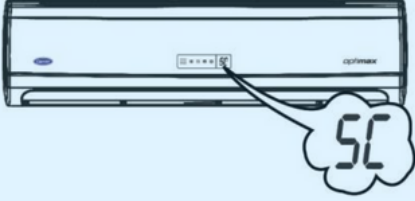

- عملية التهوية فقط عند السرعة المنخفضة لمدة 13 دقيقة
- عملية التدفئة عند السرعة المنخفضة لمدة 1 دقيقة
- عملية التهوية فقط لمدة دقيقتين
- إيقاف تشغيل وظيفة التنظيف الذاتي
- إيقاف تشغيل جهاز التكييف

إيقاف الوظيفة

إذا أردت إيقاف تشغيل وظيفة التنظيف الذاتي (Clean) ، اضغط على المفتاح (Clean).

ملاحظات

- يمكن استخدام وظيفة التنظيف الذاتي (Clean) فقط مع كل من عملية التبريد (COOL) أو عملية إزالة الرطوبة فقط (DRY). أو عملية التشغيل الأوتوماتيكي (AUTO).

(2) قبل استخدام وظيفة التنظيف الذاتي (Clean) يفضل تشغيل عملية التبريد لمدة نصف ساعة.

(3) عند تشغيل وظيفة التنظيف الذاتي (Clean) فإن كل وظائف التايمر تلغى أوتوماتيكياً إذا كانت مضبوطة من قبل.

(4) تقوم الوحدة بعمل تنظيف تلقائي ذاتي لكويل الوحدة الخارجية كل مرة

عند فصل تشغيل الوحدة من مفتاح () عن طريق عكس اتجاه دوران مروحة الوحدة الخارجية لتنظيفها من أي أتربة أو عوالق على الكويل. ملحوظة: ظهور أتربة صادرة من مروحة الوحدة الخارجية قبل إيقاف التشغيل هو أمر طبيعي حيث تقوم الوحدة بعمل تنظيف لكويل الوحدة الخارجية. (فقط مع الوحدة الخارجية مقاس 24k)

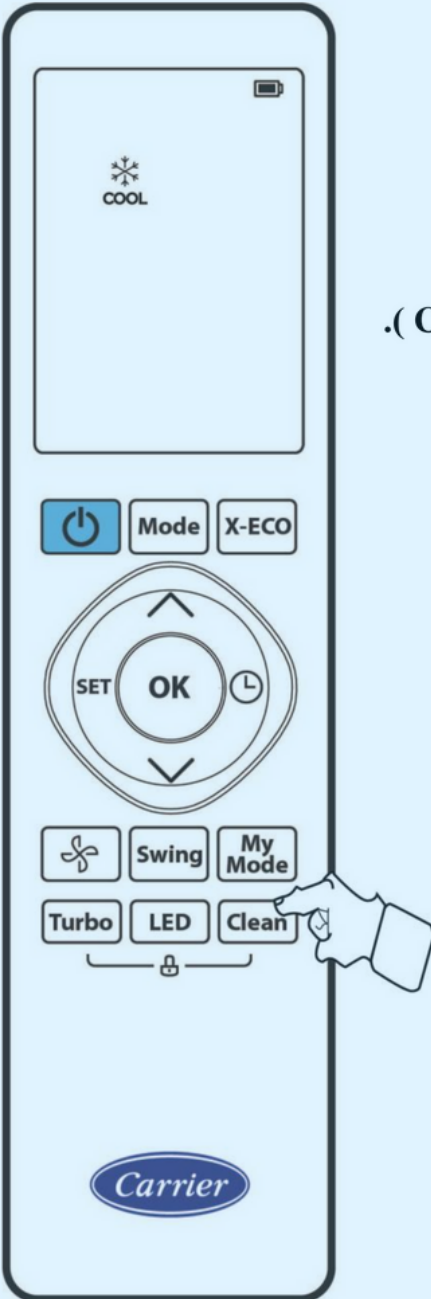

مفتاح اختيار الوظائف المتاحة (SET)

• اضغط على مفتاح اختيار الوظائف المتاحة (SET) لتحديد الوظيفة المطلوبة :

رمز وظيفة منقى الهواء الأيونيزر	
رمز وظيفة تقليل الإستهلاك الكهربائي أثناء فترة النوم	
رمز وظيفة تتبع درجة الحرارة فى مكان تواجدك	
رمز وظيفة الواي فاي (لا تعمل مع هذا الجهاز)	

وظيفة منقى الهواء الأيونيزر Ionizer

الأيونيزر Ionizer يوفر لك هواء صحى ومنعش لأنه ينقى الهواء من الأتربة الدقيقة كالباكتيريا والجراثيم والمواد المسببة للحساسية ويزيل دخان السجائر والروائح الغير مستحبة من خلال الأيونات الموجبة و السالبة التي تنتشر بسرعة وفاعلية فى كل أنحاء الغرفة المكيفة.

تشغيل الوظيفة

إذا أردت تشغيل وظيفة منقى الهواء الأيونيزر Ionizer

- قم بتشغيل جهاز التكييف
- ثم اضغط على مفتاح الضبط (SET) لاختيار الوظيفة إما بتكرار الضغط على مفتاح SET أو بالتنقل بين الوظائف بمفاتيح \wedge أو \vee لاختيار الوظيفة
- تبدأ الوظيفة بالعمل و يظهر رمز الأيونيزر Ionizer على شاشة وحدة التحكم اللاسلكية ثم يختفى ليدل على تشغيل الوظيفة.
- يتم ظهور رمز **ON** على شاشة الوحدة الداخلية لجهاز التكييف ، للدلالة على تشغيل وظيفة الأيونيزر.

إيقاف الوظيفة

إذا أردت إيقاف تشغيل وظيفة منقى الهواء الأيونيزر Ionizer

- اضغط على مفتاح الضبط (SET) لاختيار الوظيفة إما بتكرار الضغط على مفتاح SET أو بالتنقل بين الوظائف بمفاتيح \wedge أو \vee لاختيار الوظيفة .
- تبدأ الوظيفة بالتوقف و يظهر رمز الأيونيزر Ionizer على شاشة وحدة التحكم اللاسلكية ثم يختفى ليدل على إيقاف تشغيل الوظيفة.
- يتم ظهور رمز **OF** على شاشة الوحدة الداخلية لجهاز التكييف ، للدلالة على إيقاف تشغيل وظيفة الأيونيزر.

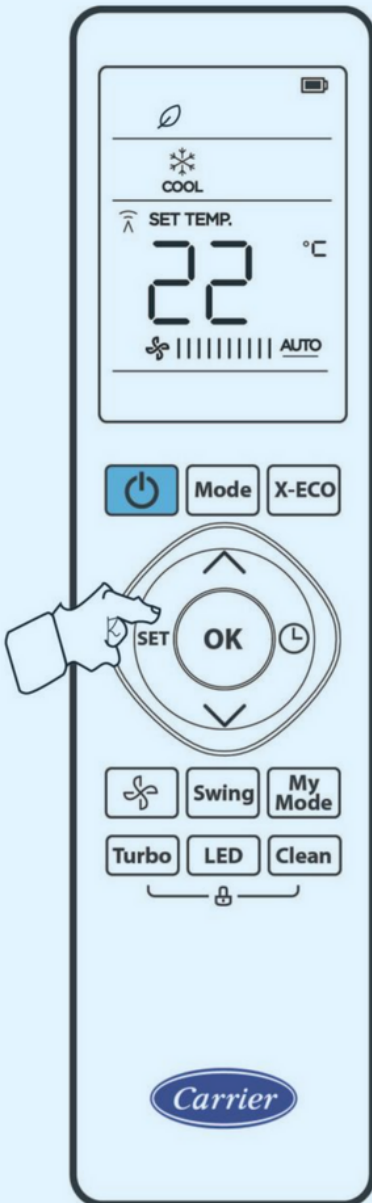

مفتاح اختيار الوظائف المتاحة (SET)

وظيفة التشغيل الإقتصادي أثناء فترة النوم

- وظيفة التشغيل أثناء فترة النوم مفيدة في تقليل الإستهلاك الكهربائي وتقليل مستوى الصوت كما أنها تقوم أوتوماتيكياً بالتحكم في درجة الحرارة التي تم ضبطها عن طريق وحدة التحكم اللاسلكية وبالتالي التحكم في درجة حرارة الغرفة المكيفة لكي تتلائم مع درجة حرارة جسم الإنسان أثناء فترة النوم فتكون النتيجة الحصول على نوم صحي ومريح.
- وظيفة التشغيل الإقتصادي أثناء فترة النوم لاتعمل مع نظام تشغيل المروحة FAN أو إزالة الرطوبة DRY

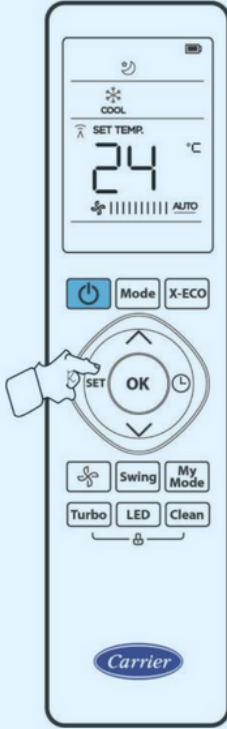

عملية التبريد
مع وظيفة التشغيل أثناء فترة النوم

تشغيل وظيفة التبريد مع وظيفة التشغيل الإقتصادي أثناء فترة النوم

- عند الضغط على مفتاح الضبط (SET) مع تشغيل نظام التبريد لاختيار الوظيفة إما بتكرار الضغط على مفتاح SET أو بالتنقل بين الوظائف بمفاتيح \wedge أو \vee
- تزداد أوتوماتيكياً درجة الحرارة المضبوطة 1 درجة مئوية بعد مرور ساعة.
- ثم تزداد أوتوماتيكياً درجة الحرارة المضبوطة 1 درجة مئوية بعد مرور ساعة أخرى.
- ثم يظل جهاز التكييف يعمل و تظل درجة الحرارة المضبوطة طوال وقت التشغيل و تتحول سرعة مروحة الوحدة الداخلية للسرعة الأوتوماتيكية حتى يتم تغيير الضبط.

ملاحظة : لإلغاء وظيفة التشغيل الإقتصادي أثناء فترة النوم

اضغط على مفتاح (Mode) أو مفتاح (Fan) أو مفتاح (On/Off).

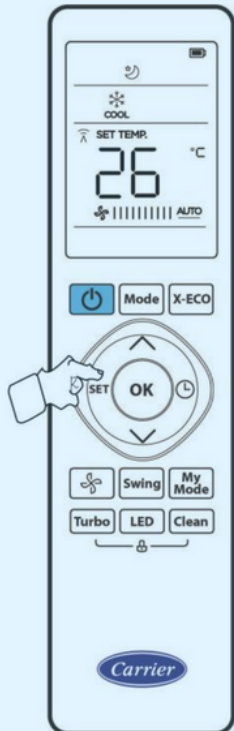

عملية التدفئة
مع وظيفة التشغيل أثناء فترة النوم

تشغيل وظيفة التدفئة مع وظيفة التشغيل الإقتصادي أثناء فترة النوم

- عند الضغط على مفتاح الضبط (SET) مع تشغيل نظام التدفئة لإختيار الوظيفة إما بتكرار الضغط على مفتاح SET أو بالتنقل بين الوظائف بمفاتيح \wedge أو \vee
- تقل أوتوماتيكياً درجة الحرارة المضبوطة 1 درجة مئوية بعد مرور ساعة.
- ثم تقل أوتوماتيكياً درجة الحرارة المضبوطة 1 درجة مئوية بعد مرور ساعة أخرى.
- ثم يظل جهاز التكييف يعمل و تظل درجة الحرارة المضبوطة طوال وقت التشغيل و تتحول سرعة مروحة الوحدة الداخلية للسرعة الأوتوماتيكية حتى يتم تغيير الضبط.

ملاحظة : لإلغاء وظيفة التشغيل الإقتصادي أثناء فترة النوم

اضغط على مفتاح (Mode) أو مفتاح (Fan) أو مفتاح (On/Off).

مفتاح إختيار الوظائف المتاحة (SET)

وظيفة تتبع درجة الحرارة في مكان تواجدك (Follow Me)

- عند تشغيل وظيفة تتبع درجة الحرارة في مكان تواجدك Follow Me فإن سينسور الهواء الراجع الموجود في الوحدة الداخلية لا يعمل ، ويقوم السينسور الموجود بوحدة التحكم اللاسلكية بالإحساس بدرجة الحرارة المحيطة بمكان وحدة التحكم اللاسلكية ثم يرسل للوحدة الداخلية إشارة بدرجة الحرارة المحسوسة ويقوم جهاز التكييف بالعمل للوصول لدرجة الحرارة المطلوبة.
- وظيفة تتبع درجة الحرارة في مكان تواجدك Follow Me تبدأ عملها عندما تستقبل الوحدة الداخلية الإشارة من وحدة التحكم اللاسلكية وعندئذ فإن جهاز التكييف يعمل حسب الإشارة الخاصة بدرجة حرارة المكان ودرجة الحرارة المضبوطة.
- الوحدة الداخلية تصدر صوت تنبيه عندما تتلقى إشارة بعمل وظيفة التتبع للتحكم الذكي في درجة الحرارة.
- تقوم وظيفة التتبع للتحكم في درجة الحرارة بجعل السينسور الموجود في وحدة التحكم اللاسلكية قادراً على الإحساس بدرجة الحرارة الفعلية للمكان الذي توجد به وحدة التحكم اللاسلكية وعندئذ ترسل وحدة التحكم اللاسلكية إشارة لاسلكية إلى جهاز التكييف كل ثلاث دقائق حتى إيقاف الوظيفة عن طريق وحدة التحكم اللاسلكية.
- إذا لم تتلقى وظيفة تتبع درجة الحرارة في مكان تواجدك Follow Me إشارة لمدة سبع دقائق فإنه سوف يتم إيقاف الوظيفة والوحدة الداخلية تصدر صوت صفارة يدل على انتهاء الوظيفة.

تشغيل الوظيفة

- إذا أردت تشغيل وظيفة التتبع للتحكم الذكي في درجة الحرارة Follow Me
- لتشغيل وظيفة التتبع للتحكم الذكي في درجة الحرارة Follow Me قم بتشغيل جهاز التكييف
- ثم اضغط على مفتاح إختيار الوظائف المتاحة (SET)
- قم بالضغط على مفتاح SET حتى الوصول لرمز تشغيل الوظيفة
- أو بالتنقل بين الوظائف بمفاتيح \wedge أو \vee
- قم بالضغط على مفتاح تأكيد إختيار الوظيفة (OK)
- عند تشغيل وظيفة التتبع للتحكم في درجة الحرارة Follow Me عندئذ يضى رمز وظيفة التتبع للتحكم في درجة الحرارة على شاشة وحدة التحكم اللاسلكية. و تظهر درجة حرارة الغرفة الحالية على شاشة وحدة التحكم اللاسلكية.

إيقاف الوظيفة

- إذا أردت إيقاف تشغيل وظيفة التتبع للتحكم الذكي في درجة الحرارة Follow Me
- اضغط على مفتاح إختيار الوظائف المتاحة (SET)
- قم بالضغط على مفتاح SET حتى الوصول لرمز تشغيل الوظيفة
- أو بالتنقل بين الوظائف بمفاتيح \wedge أو \vee
- قم بالضغط على مفتاح تأكيد إلغاء إختيار الوظيفة (OK)
- عندئذ يختفى رمز وظيفة التتبع للتحكم الذكي في درجة الحرارة Follow Me من شاشة وحدة التحكم اللاسلكية.

ملاحظات

- لإيقاف تشغيل وظيفة التتبع للتحكم الذكي في درجة الحرارة Follow Me مع إيقاف تشغيل جهاز التكييف ، اضغط مفتاح
- وظيفة تتبع درجة الحرارة في مكان تواجدك Follow Me لاتعمل مع عملية إزالة الرطوبة DRY أو عملية التهوية FAN

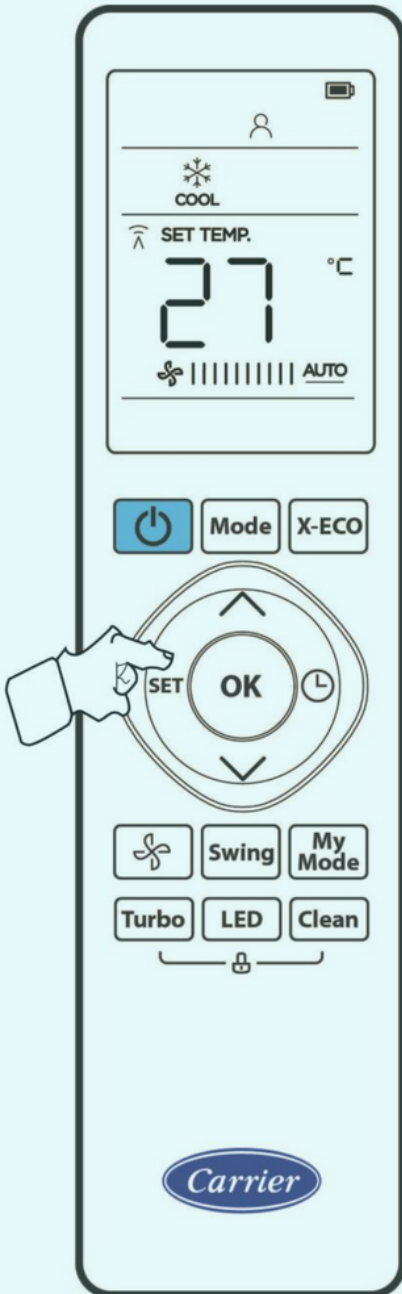

وظيفة عدم تغيير أوضاع التشغيل من خلال وحدة التحكم اللاسلكية

- قم بالضغط على مفتاحي **Clean** و **Turbo** بنفس الوقت لمدة أكثر من خمس ثواني حتى تعمل الوظيفة ، ويظهر رمز الوظيفة  على شاشة وحدة التحكم اللاسلكية .
- عند استخدام وظيفة عدم تغيير أوضاع التشغيل من خلال وحدة التحكم اللاسلكية  ، فإن جميع مفاتيح وحدة التحكم اللاسلكية لا تستجيب عند الضغط عليها.
- وظيفة عدم تغيير أوضاع التشغيل من خلال وحدة التحكم اللاسلكية  ، مفيدة عندما تريد منع الأطفال من اللعب بوحدة التحكم اللاسلكية.
- إذا كنت ترغب في إلغاء وظيفة عدم تغيير أوضاع التشغيل من خلال وحدة التحكم اللاسلكية (Lock 1) ، قم بالضغط على مفتاحي **Clean** و **Turbo** بنفس الوقت لمدة أكثر من خمس حتى يتم إلغاء الوظيفة.

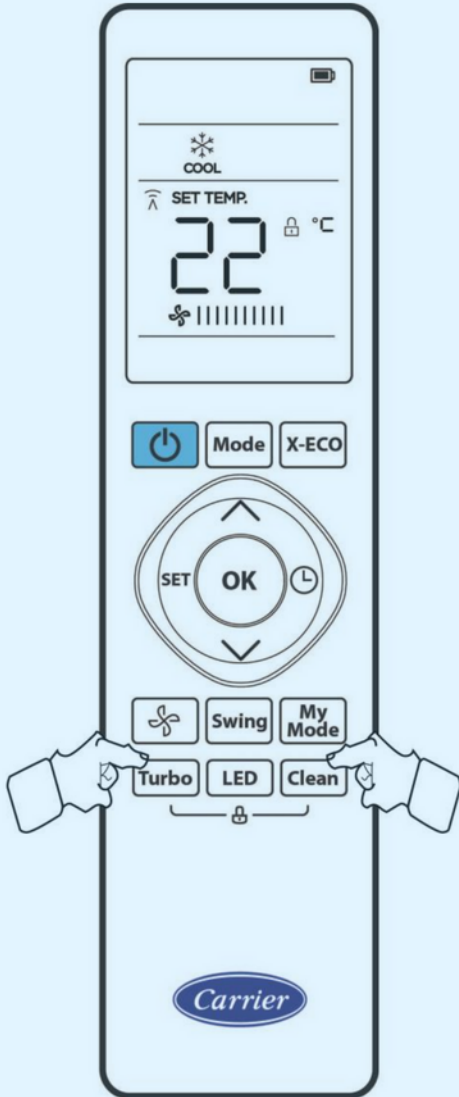

وظيفة FP مع نظام التشغيل تدفئة في المناطق الباردة جدا





تستخدم هذه الوظيفة :

مع نظام التشغيل تدفئة ، حيث يمكن أن تقترب درجة حرارة الغرفة من درجة التجمد ، تقوم الوحدة بتشغيل نظام التدفئة للحفاظ على درجة حرارة الغرفة عند ٨ درجات مئوية (بأقل إستهلاك للكهرباء) وبالتالي منع تجمد السوائل أو أحواض الأسماك عندما يكون المنزل غير مشغول لفترة طويلة في فصل الشتاء.

اضغط على مفتاح  مرتين متتاليتين خلال ثانية واحدة تحت وضع التدفئة عند ضبط ٢٠ درجة مئوية .

ستعمل الوحدة الداخلية بسرعة المروحة العالية (أثناء تشغيل الضاغط) مع ضبط درجة الحرارة تلقائيًا على ٨ درجات مئوية.

ملاحظة : هذه الوظيفة تعمل مع نظام التدفئة فقط.

لايقاف تشغيل الوظيفة اضغط على مفتاح تشغيل / إيقاف  ، مفتاح ضبط النظام  ، مفتاح المروحة  و مفتاح درجة الحرارة  أو  . أثناء تشغيل هذه الوظيفة.

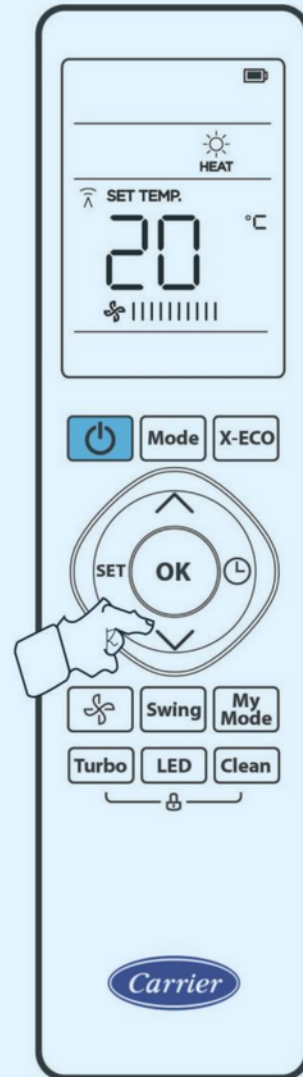

يمكن لفلتر الهواء المسدود أن يقلل من كفاءة التبريد للوحدة الخاصة بك ، ويمكن أيضاً أن يجعل تدفق الهواء غير منظم وصاحباً جداً ، لذا يرجى تنظيف فلاتر الهواء كلما لزم الأمر. يفضل تنظيف فلاتر الهواء مرة كل شهر أو عند الشعور بانخفاض معدل تدفق الهواء من الوحدة الداخلية.

⚠ تحذير

يجب أن يتم فصل التيار الكهربائي عن جهاز التكييف قبل القيام بعملية تنظيف فلاتر الهواء.

- أنواع فلاتر الهواء

- (١) فلاتر الهواء الأساسية التي تنقى الهواء من الأتربة
- (٢) فلتر الهواء الفورمالديهايد الذي ينقى هواء الغرفة من الروائح الغير مرغوب فيها ويزيل ذرات الأتربة الدقيقة
- (٣) الأيونيزر يوفر لك هواء صحي ومنعش لأنه ينقى الهواء من الأتربة الدقيقة كالبكتيريا والجراثيم والمواد المسببة للحساسية ويزيل دخان السجائر والروائح الغير مستحبة من خلال الأيونات السالبة التي تنتشر بسرعة وفاعلية في كل أنحاء الغرفة المكيفة

- خطوات فك وتنظيف وتركيب فلاتر الهواء :

	<p>١. افتح الواجهة الأمامية للوحدة الداخلية بكلتا اليدين إلى أعلى بزاوية حتى تستقر في موضعها وعندئذ يمكن سماع صوت.</p>
	<p>٢. فك فلاتر الهواء الأساسية عن طريق مسك الفلتر من مقبضه ثم رفعه إلى أعلى ثم جذبه إلى أسفل خارج الوحدة الداخلية.</p>
	<p>٣. فك فلتر الهواء الإضافي الفورمالديهايد من الفلتر الأساسي عن طريق جذبه إلى أعلى.</p>
	<p>٤. نظف فلاتر الهواء الأساسية مرة كل شهر ويتم تنظيفها أولاً باستخدام مكنسة كهربائية ثم غسلها بالماء وتجفيفها. نظف فلتر الهواء الإضافي مرة كل شهر ويتم تنظيفه باستخدام مكنسة كهربائية أو فرشاة.</p>
	<p>٥. أعد تركيب فلتر الهواء الإضافي الفورمالديهايد إلى موضع تركيبه في الفلتر الأساسي ثم تركيبه بالوحدة الداخلية.</p>
	<p>٦. أعد تركيب فلاتر الهواء الأساسية في أماكنها الصحيحة داخل الوحدة الداخلية.</p>

ملاحظات :

- تنظيف فلاتر الهواء يعتمد بالدرجة الأولى على ظروف تشغيل جهاز التكييف.
- لا يتم تشغيل جهاز التكييف إلا بعد التأكد من تركيب فلاتر الهواء في مكانها مرة أخرى.
- العمر الافتراضي لفلتر الهواء الفورمالديهايد سنتين.

يمكن لفلتر الهواء المسدود أن يقلل من كفاءة التبريد للوحدة الخاصة بك ، ويمكن أيضاً أن يجعل تدفق الهواء غير منتظم وصاحباً جداً ، لذا يرجى تنظيف فلاتر الهواء كلما لزم الأمر. يفضل تنظيف فلاتر الهواء مرة كل شهر أو عند الشعور بانخفاض معدل تدفق الهواء من الوحدة الداخلية.



⚠ تحذير

يجب أن يتم فصل التيار الكهربائي عن جهاز التكييف قبل القيام بعملية تنظيف فلاتر الهواء.

- أنواع فلاتر الهواء

- (١) فلاتر الهواء الأساسية التي تنقى الهواء من الأتربة
- (٢) فلتر الهواء الفورمالديهايد الذي ينقى هواء الغرفة من الروائح الغير مرغوب فيها ويزيل ذرات الأتربة الدقيقة
- (٣) الأيونيزر يوفر لك هواء صحي ومنعش لأنه ينقى الهواء من الأتربة الدقيقة كالبكتيريا والجراثيم والمواد المسببة للحساسية ويزيل دخان السجائر والروائح الغير مستحبة من خلال الأيونات السالبة التي تنتشر بسرعة وفاعلية في كل أنحاء الغرفة المكيفة

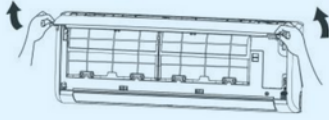
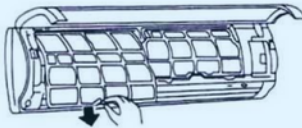
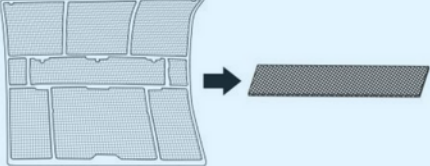
- خطوات فك وتنظيف وتركيب فلاتر الهواء :

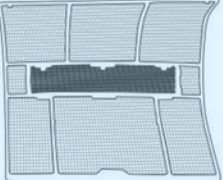
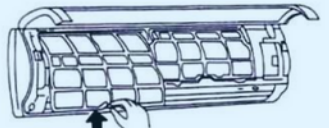
	<p>١. افتح الواجهة الأمامية للوحدة الداخلية بكلتا اليدين إلى أعلى بزاوية حتى تستقر في موضعها وعندئذ يمكن سماع صوت.</p>
	<p>٢. فك فلاتر الهواء الأساسية عن طريق مسك الفلتر من مقبضه ثم رفعه إلى أعلى ثم جذبه إلى أسفل خارج الوحدة الداخلية.</p>
	<p>٣. فك فلتر الهواء الإضافي الفورمالديهايد من الفلتر الأساسي عن طريق جذبه إلى أعلى.</p>
	<p>٤. نظف فلاتر الهواء الأساسية مرة كل شهر ويتم تنظيفها أولاً باستخدام مكنسة كهربائية ثم غسلها بالماء وتجفيفها. نظف فلتر الهواء الإضافي مرة كل شهر ويتم تنظيفه باستخدام مكنسة كهربائية أو فرشاة.</p>
	<p>٥. أعد تركيب فلتر الهواء الإضافي الفورمالديهايد إلى موضع تركيبه في الفلتر الأساسي ثم تركيبه بالوحدة الداخلية.</p>
	<p>٦. أعد تركيب فلاتر الهواء الأساسية في أماكنها الصحيحة داخل الوحدة الداخلية.</p>

ملاحظات :

- تنظيف فلاتر الهواء يعتمد بالدرجة الأولى على ظروف تشغيل جهاز التكييف.
- لا يتم تشغيل جهاز التكييف إلا بعد التأكد من تركيب فلاتر الهواء في مكانها مرة أخرى.
- العمر الافتراضي لفلتر الهواء الفورمالديهايد سنتين.

٩-١ تنظيف الواجهة الأمامية للوحدة الداخلية

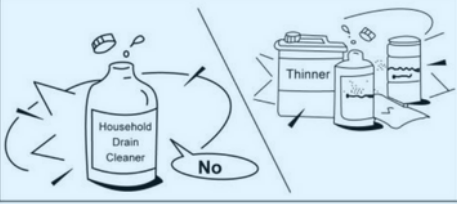
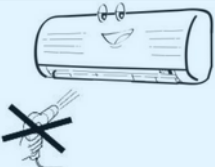
⚠ تحذير : قبل إجراء عملية تنظيف الوحدة الداخلية يجب فصل مصدر التيار الكهربائي عن جهاز التكييف	
	<ul style="list-style-type: none"> • افتح الواجهة الأمامية للوحدة الداخلية بكلتا اليدين إلى أعلى حتى يتم فكها. • أغسل الواجهة الأمامية بالماء ثم جففها وأعد تركيبها في الوحدة الداخلية.
	<p style="text-align: right;">ملاحظات</p> <ul style="list-style-type: none"> - يجب عدم رش ماء إطلاقاً على الوحدة الداخلية. - استخدم قطعة قماش جافة لمسح الوحدة الداخلية وجهاز التحكم عن بعد. - استخدم قطعة قماش مبللة بالماء البارد حيث يمكن استخدامها على الوحدة الداخلية إذا كانت متسخة جداً. - لا تستخدم المياه مباشرة لتنظيف الوحدة الداخلية - المياه ستدمر العزل الكهربائي، مما يؤدي إلى صدمة كهربائية. - يجب عدم استعمال أية سوائل أو محاليل قابلة للاشتعال أو مساحيق في تنظيف الوحدة لأن ذلك يؤدي إلى تلف الوحدة الداخلية والأجزاء البلاستيكية. - لا تستخدم ماء للتنظيف أكثر سخونة من ٤٠ درجة مئوية لتنظيف الواجهة الأمامية، إذا يمكن أن يسبب تغيير اللون أو تشوه أجزاء البلاستيك.
	<ul style="list-style-type: none"> • تجنب ملامسة أية مصادر حرارية للواجهة الأمامية للوحدة الداخلية حيث أن الهواء الساخن يؤدي إلى حدوث تلف بالواجهة الأمامية.

٩-٢ تنظيف المبادل الحراري للوحدة الداخلية بواسطة فني مدرب





⚠ تحذير : قبل إجراء عملية تنظيف المبادل الحراري للوحدة الداخلية يجب فصل مصدر التيار الكهربائي عن جهاز التكييف	
<p>يفضل تنظيف المبادل الحراري للوحدة الداخلية على الأقل في بداية كل موسم تبريد أو عند الضرورة .</p> <ul style="list-style-type: none"> • يفضل استخدام المكنسه الكهربائيه أو فرشاة لتجنب أضرار لمس زعانف المبادل الحراري . • يجب التعامل مع زعانف المبادل الحراري بحذر لتجنب الاصابة . • عند حدوث أضرار بزعانف المبادل الحراري فإن ذلك يؤدي إلى انخفاض كفاءة المبادل الحراري وزيادة تكاليف التشغيل . • عدم استخدام محاليل سائلة أو محاليل الأيروسول في عملية التنظيف لأن ذلك يؤدي إلى حدوث مشاكل في الواجهة الأمامية والأجزاء الكهربائية . 	

١٠ - الفحوصات الدورية

⚠ تحذير : يجب أن يتم فصل مصدر التيار الكهربائي عن جهاز التكييف قبل القيام بعمليات الصيانة.

- لضمان كفاءة تشغيل جهاز التكييف يجب القيام بالفحوصات وأعمال الصيانة الدورية الموضحة أو حسب الطلب.
- الفترة الدورية لأعمال الصيانة تتوقف على حالة مكان التركيب.

ملاحظات	كل سنة	كل شهر	الوحدة الداخلية
(١) المدة التي بعدها يتم تنظيف فلاتر الهواء تقل في الأماكن المتعرضة للأتربة.		● ^(١)	تنظيف فلاتر الهواء ^(٣)
(٢) عمليات الخدمة والصيانة يجب أن يقوم بها فني تكييف مدرب.	●	●	تنظيف الواجهة الأمامية للوحدة الداخلية ^(٢)
(٣) عملية تنظيف فلاتر الهواء يمكن أن تتم عن طريق العميل مرة كل شهر تقريباً.	●	●	تنظيف المبادل الحراري ^(٢)
(٤) عملية تغيير بطاريات وحدة التحكم اللاسلكية يمكن أن تتم عن طريق العميل مرة كل سنة تقريباً.	●	●	تنظيف ماسورة صرف مياه التكييف ^(٢)
	●	●	تغيير بطاريات وحدة التحكم اللاسلكية ^(٤)
	●	●	الوحدة الخارجية
	●	●	تنظيف المبادل الحراري للوحدة الخارجية ^(٢)
	●	●	دفع الهواء على المكونات الكهربائية ^(٢)
	●	●	فحص احكام التوصيلات الكهربائية ^(٢)
	●	●	فحص مروحة الوحدة الخارجية ^(٢)
	●	●	فحص تثبيت مروحة الوحدة مع عمود الموتور ^(٢)
	●	●	فحص حوض الصرف ^(٢)

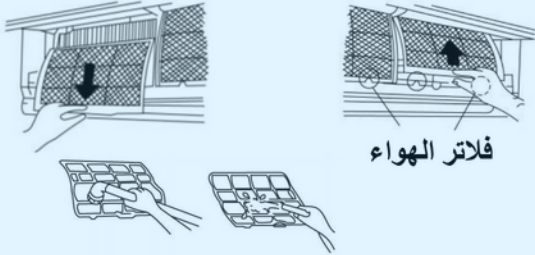
	قم بتشغيل وظيفة clean الخاصة بتنظيف الوحدة الداخلية.
	افصل مصدر التيار الكهربائي عن جهاز التكييف
	اخرج البطاريات من وحدة التحكم اللاسلكية.
	نظف كل من الوحدتين الداخلية والخارجية.
	نظف فلتر الهواء الموجودة بالوحدة الداخلية ثم أعد تركيبها في أماكنها الصحيحة داخل الوحدة الداخلية.

١٢. معلومات خاصة بتشغيل جهاز التكييف

١. خروج رذاذ بخار ماء من الوحدة الداخلية عند تشغيل عملية التبريد
 - يتولد رذاذ بخار الماء نتيجة الفرق الكبير في درجات الحرارة بين الهواء الراجع إلى الوحدة الداخلية والهواء المكيف الخارج منها وذلك في الأماكن الداخلية التي بها رطوبة نسبية عالية حيث يتلامس الهواء الراجع مع الهواء المكيف.
٢. حدوث صوت بسيط بالوحدة الداخلية
 - يحدث صوت طبيعي يتم سماعه نتيجة انسياب الفريون خلال بدء تشغيل جهاز التكييف وأيضاً سماع الصوت الطبيعي للفريون نتيجة تعادل ضغوط الفريون داخل جهاز التكييف عند إيقاف تشغيل الجهاز.
 - يحدث صوت طبيعي بسيط يتم سماعه للأجزاء البلاستيك الخاصة بالوحدة الداخلية وذلك نتيجة التمدد المفاجئ لهذه الأجزاء أو إنكماشها بسبب اختلاف درجات الحرارة أثناء التشغيل.
 - يحدث صوت طبيعي بسيط يتم سماعه عند تشغيل الموجهات الأفقية البلاستيك الخاصة بالهواء المكيف عند بداية التشغيل.
٣. خروج أتربة من الوحدة الداخلية
 - وهذه حالة طبيعية عند عدم تشغيل جهاز التكييف لمدة طويلة.
٤. خروج روائح غير مرغوب فيها من الوحدة الداخلية
 - وهذه حالة طبيعية لعدم تنظيف فلتر الهواء الخاصة بالوحدة الداخلية بسبب تراكم الأتربة عليها ، لذا يرجى تنظيف فلتر الهواء بصفة دورية (مرة كل شهر) ، وبعد تنظيف فلتر الهواء يتم تشغيل الوحدة الداخلية لكي تقوم بعملية التهوية (مروحة فقط) وأيضاً فتح النوافذ لتغيير هواء الغرفة.
٥. جهاز التكييف يتحول أوتوماتيكياً من عملية التبريد أو التدفئة إلى عملية التهوية (مروحة فقط)
 - عند توقف ضاغط الانفرتتر عندما تتحقق درجة الحرارة المطلوبة ، تتغير سرعه المروحة الداخلية الي السرعة المنخفضة جدا أوتوماتيكيا ولايمكن تغير هذه السرعة . وذلك لخفض الإستهلاك الكهربائي .
 - في حالة التبريد
 - عندما تكون درجة حرارة الغرفة مساوية أو أقل من درجة الحرارة المضبوطة فإن جهاز التكييف يتحول أوتوماتيكياً من عملية التبريد إلى عملية التهوية.
 - في حالة عملية التدفئة
 - عندما تكون درجة حرارة الغرفة مساوية أو أعلى من درجة الحرارة المضبوطة فإن جهاز التكييف يتحول أوتوماتيكياً من عملية التدفئة إلى عملية التهوية.
٦. خروج رذاذ بخار الماء من الوحدة الخارجية أثناء عملية التدفئة
 - هذا يكون طبيعياً وذلك عند تشغيل عملية التدفئة عند درجة حرارة هواء خارجي منخفضة حيث تعمل وظيفة إزابة الثلج من على المبادل الحراري للوحدة الخارجية.

الحلول	الأسباب المحتملة	العطل
تغيير البطاريات أو وضع أقطاب البطاريات فى أماكنها الصحيحة.	انتهاء العمر الافتراضى للبطاريات أو وضع أقطاب البطاريات غير صحيح.	لا تعمل وحدة التحكم اللاسلكية بعد وضع البطاريات فى وحدة التحكم اللاسلكية.
حرك مفتاح التشغيل إلى الوضع التشغيل ON	مفتاح تشغيل جهاز التكييف عند وضع الإيقاف .OFF	لا يتم سماع صوت صفير عند الضغط على مفتاح التشغيل بوحدة التحكم اللاسلكية أو لا يتم إيقاف تشغيل جهاز التكييف ولا يتم سماع صوت صفير عند الضغط على مفتاح إيقاف بوحدة التحكم اللاسلكية.
تغيير البطاريات.	انتهاء العمر الافتراضى لبطاريات وحدة التحكم اللاسلكية.	
أوقف عمل وحدة التحكم اللاسلكية ثم كرر تشغيلها فى الوضع السليم تجاه مستقبل الاشارات اللاسلكية بالوحدة الداخلية.	عدم توجيه وحدة التحكم اللاسلكية بطريقة سليمة إلى مستقبل الاشارات اللاسلكية بالوحدة الداخلية.	
قم بإزالة العوائق ثم كرر تشغيل وحدة التحكم اللاسلكية.	وجود عوائق (ستائر أو حوائط...الخ) بين الوحدة الداخلية ووحدة التحكم اللاسلكية.	
تجنب تعرض الجهاز لأشعة الشمس بإسدال الستائر.	تعرض مستقبل الاشارات اللاسلكية بالوحدة الداخلية أو تعرض وحدة التحكم اللاسلكية لأشعة الشمس.	
تجنب وجود المجالات الكهرومغناطيسية.	إعاقة المجالات الكهرومغناطيسية الإشارات اللاسلكية المرسله من وحدة التحكم اللاسلكية إلى الوحدة الداخلية هذه المجالات المغناطيسية تنشأ من وجود أجهزة كمبيوتر أو أجهزة اتصالات قريبة.	
حرك مفتاح التشغيل إلى الوضع التشغيل ON	مفتاح تشغيل جهاز التكييف عند وضع الإيقاف .OFF	جهاز التكييف لا يعمل
تغيير بفيوز آخر مطابق للمواصفات	تلف الفيوز الخاص بمفتاح تشغيل جهاز التكييف	
أعد التشغيل بعد عودة التيار الكهربائى	انقطاع التيار الكهربائى	
استدع الصيانة لتأكيد صحة الفولت	جهد التشغيل (الفولت) أقل من اللازم	
إعادة ضبط درجة الحرارة	درجة الحرارة المضبوطة أعلى من درجة حرارة الغرفة فى حالة التبريد	
إعادة ضبط درجة الحرارة	درجة الحرارة المضبوطة أقل من درجة حرارة الغرفة فى حالة عملية التدفئة	
تنظيف فلتر الهواء	فلتر الهواء مسدود بفعل الأتربة	
إعادة ضبط درجة الحرارة إذا لزم الأمر	درجة الحرارة المضبوطة للتبريد عالية	
اغلق النوافذ والأبواب	النوافذ أو الأبواب مفتوحة داخل المكان المكيف	
إزالة العوائق	وجود عوائق أمام هواء الوحدة الداخلية لجهاز التكييف	
تغيير سرعة المروحة إلى السرعة العالية	سرعة المروحة أقل من اللازم	التبريد أقل من المعتاد
تغيير نظام التشغيل إلى تبريد	نظام التشغيل تم ضبطه عند تهوية (مروحة)	
عند توقف ضاغط الانفرتير عندما تتحقق درجه الحرارة المطلوبة ، تتغير سرعه المروحة الداخلية الي السرعة المنخفضة جدا أتوماتيكيا ولايمكن تغير هذه السرعة . وذلك لخفض الإستهلاك الكهربائى .	مروحة الوحدة الداخلية سرعتها تعمل بسرعة أقل من السرعة المنخفضة	
إلغاء وظيفة تايمر الإيقاف	وظيفة تايمر الإيقاف تعمل	توقف جهاز التكييف عن العمل أثناء تشغيل عملية التبريد
التشغيل طبيعى	درجة حرارة الغرفة وصلت إلى الدرجة التى تم ضبطها	

الحلول	الأسباب المحتملة	العطل
تنظيف فلتر الهواء	فلتر الهواء مسدود بفعل الأتربة	التدفئة أقل من المعتاد
إعادة ضبط درجة الحرارة إذا لزم الأمر	درجة الحرارة المضبوطة للتدفئة منخفضة	
إغلاق النوافذ والأبواب	النوافذ أو الأبواب مفتوحة داخل المكان المكيف	
إزالة العوائق	وجود عوائق أمام هواء الوحدة الداخلية لجهاز التكييف	
تغيير سرعة المروحة إلى السرعة العالية	سرعة المروحة أقل من اللازم	
تغيير نظام التشغيل إلى تدفئة	نظام التشغيل تم ضبطه عند تهوية (مروحة)	
عند توقف ضاغط الانفترت عندما تتحقق درجة الحرارة المطلوبة ، تغيير سرعه المروحة الداخلية الي السرعة المنخفضة جدا أتوماتيكيا ولا يمكن تغير هذه السرعة . وذلك لخفض الإستهلاك الكهرباني .	مروحة الوحدة الداخلية سرعتها تعمل بسرعة أقل من السرعة المنخفضة	
إلغاء وظيفة تايمر الإيقاف	وظيفة تايمر الإيقاف تعمل	توقف جهاز التكييف عن العمل أثناء تشغيل عملية التدفئة
التشغيل طبيعي	درجة حرارة الغرفة وصلت إلى الدرجة التي تم ضبطها	
التشغيل طبيعي	صوت طبيعي نتيجة بداية دورة الفريون عند تشغيل الجهاز أو نتيجة تعادل ضغوط الفريون عند إيقاف تشغيل الجهاز	سماع صوت إنسياب الفريون عند تشغيل جهاز التكييف أو إيقافه
تنظيف فلتر الهواء	تراكم الأتربة والمواد القريبة على فلتر الهواء أثناء تحريك هواء الغرفة من خلال الوحدة الداخلية لجهاز التكييف	إنبعث رائح غير مرغوب فيها من الوحدة الداخلية لجهاز التكييف
التشغيل طبيعي	تمدد الأجزاء البلاستيك بسبب التغيير المفاجئ في درجة الحرارة	سماع صوت الأجزاء البلاستيك الخاصة بالوحدة الداخلية لجهاز التكييف
إزالة العوائق	وجود عوائق أمام هواء الوحدة الداخلية لجهاز التكييف	تكون ثلج على المبادل الحرارى الخاص بالوحدة الداخلية لجهاز التكييف
تنظف فلتر الهواء	فلتر الهواء غير نظيفة	
الرجوع لخدمة العملاء أو الموزع المعتمد	حدوث تسريب بدائرة الفريون بالجهاز و ظهور كود العطل على شاشة الوحدة الداخلية	حدوث تساقط لمياه التكتيف إلى الغرفة من الوحدة الداخلية لجهاز التكييف
قم بإزالة عوائق انسداد صرف الوحدة الداخلية لجهاز التكييف	انسداد صرف الوحدة الداخلية لجهاز التكييف	ظهور عطل يحدده كود العطل الموجود على شاشة بيان الوحدة الداخلية لجهاز التكييف
قم بضبط التركيب طبقاً للتعليمات الواردة فى دليل التركيبات.	تركيب خاطئ لجهاز التكييف	
اتصل بالخدمة والصيانة لكاربيير أو موزع كاربيير المعتمد.	قبل الإتصال بمركز الخدمة والصيانة لكاربيير أو موزع كاربيير المعتمد تأكد من الآتي : • فلتر الهواء نظيفة • عدم وجود إعاقة عوائق أمام هواء الوحدة الداخلية • عدم وجود إعاقة عوائق أمام هواء الوحدة الخارجية	



تحميل كتاب تعميل كالتوجان كاربير

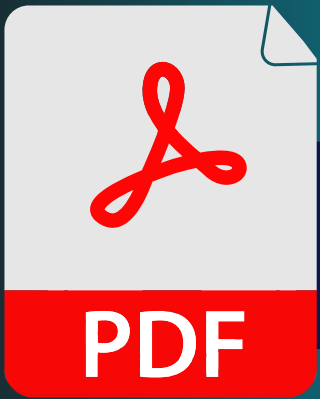

DOWNLOAD



مكتبة المهندسين الالكترونيه
www.booksengineers.com